

Sonde conventionnelle de détection gaz SGM595/A

V. 1

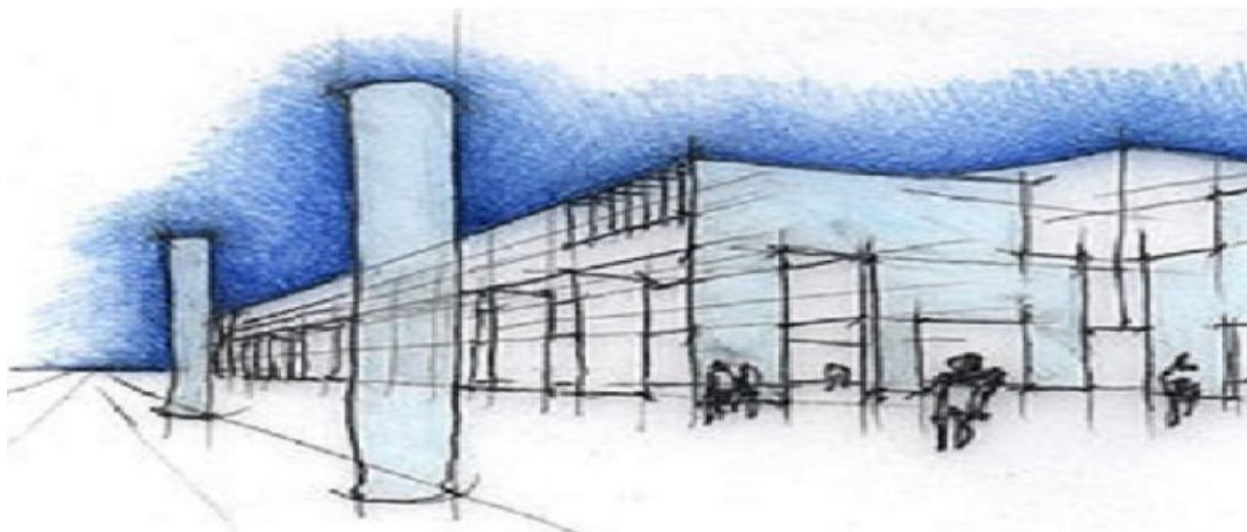

De l'élégance et du prestige qui ont toujours distingué la **BEINAT S.r.l.**, et du concept de fitness industriel est née la nouvelle sonde de détection **SGM595/A**, qui a la prérogative de pouvoir contrôler grâce au capteur catalytique la présence de gaz explosifs

Grâce à plus de technologies innovées comme le logiciel de contrôle, la sonde est apte pour les applications industrielles, locaux chaudière et des cuisines industrielles en détectant du gaz Méthane, GPL et hydrogène. La sonde est gérée par un microprocesseur que en plus de fournir un signal d'alarme à la centrale à laquelle elle est reliée, elle est capable de faire un auto diagnostic et donc un **ETALONNAGE AUTOMATIQUE** de manière à avoir constamment la plus grande précision de détection.

L'étalonnage automatique permet à la sonde de s'adapter aux environnements difficiles et à des températures variables en évitant ainsi des fausses alarmes dues à des événements anomaux.

La sonde est dotée d'une sortie linéaire de 4 à 20 mA et donc elle peut être connectée à une centrale de type industriel de la **BEINAT S.r.l.**

La **caractéristique importante** de cette sonde est:

La possibilité de remplacer le capteur à la fin du cycle d'exploitation par un technicien sans devoir l'envoyer à la **BEINAT S.r.l.**

Instrument indispensable pour le contrôle annuel des sondes

Instrument d'Essai TS1008

Pour faciliter la lecture des paramètres fonctionnels de la sonde ainsi que le contrôle de fonctionnement annuel conseillé par la **BEINAT S.r.l.**, il a été conçu le Tester portable **TS1008**. Le tester permet de lire toutes les données qui se trouvent dans la mémoire des sondes et grâce à la transmission en série il est possible imprimer le rapport de contrôle des données.



Important: Les opérations de montage/entretien de l'appareil doivent être effectuées par un personnel qualifié conformément aux lois et les normes en vigueur.
Le constructeur n'assume aucune responsabilité quant à l'utilisation des produits qui doivent se conformer aux normes environnementales.



Note importante

Avant de brancher l'appareil, il est recommandé de lire attentivement la notice technique et de la conserver pour une utilisation ultérieure.

Il est également recommandé d'effectuer correctement les branchements électriques selon les schémas inclus en respectant les consignes de sécurité et les normes.

N.B. Consulter la notice technique dans tous les cas où le symbole à côté est présent



Notice technique
installation/emploi

CONFORMITÉ

EN 50194
EN 50270
Conforme a EN 60079-29-1
Installation EN 60079-29-2
Rapports délivrés - TUV Italia

Précautions

S'assurer de l'intégrité de la sonde après l'avoir retirée de sa confection. Vérifiez que les descriptions sur la boîte soient correspondantes au type de gaz et de la tension électrique utilisée. Suivre attentivement le schéma lorsqu'on effectue le branchement électrique.

La Beinat S.r.l. décline toute responsabilité pour des dommages causés à des personnes, animaux ou choses pour n'importe quel usage inapproprié pour laquelle la sonde a été projetée.

Termes et Fiabilité: l'installation de la sonde, son entretien ordinaire et extraordinaire qui doivent s'effectuer une (1) fois par an et la mise au rebut à la fin de la période de fonctionnement garantie par le constructeur ne doivent être effectués que par **un personnel autorisé et spécialisé.**

Installation: Il est **absolument interdit** de trouser le boîtier de la sonde au risque de la perte du degré de protection.

Ne pas mettre en contact avec de l'eau.

La sonde n'est pas imperméable et elle ne doit pas entrer en contact avec de l'eau en se rappelant que le degré de protection IP65

Ne pas faire tomber.

Des forts coups ou des chutes pendant le transport ou l'installation peuvent endommager l'appareil.

Évitez des brusques baisses de température.

Des brusques variations de température peuvent provoquer la formation de condense et la centrale pourrait ne pas bien fonctionner.

Nettoyage. Ne pas nettoyer l'appareil avec des produits chimiques. Si nécessaire utilisez un chiffon humide.



Caractéristiques Techniques

Alimentation **12÷24 VDC ± 10%**
 Absorption 90 mA en fonction, 110 mA en alarme Max @ 13,8VDC
 Signaux Leds..... Vert: régulier, Jaune: défaut, Rouge: alarme

Détection.....méthane, GPL, hydrogène
 Capteur Catalytique
 Plage de mesure de l'élément sensible 0 ÷ 100% de la LIE
 Seuil alarme 0 ÷ 20% de la LIE
 Signal de sortie analogique4 ÷ 20 mA sur 220 Ohm tolérance de série
Prise de test USB **TS1008**

Précision du détecteur +/1 % FS
 Dérive à long terme en air propre < ± 3% LIE
 Procédure d'auto zéro Compris dans les algorithmes du logiciel
 Temps de réponse < 10"
 Temps de préchauffage (warm-up time)1 minute
 Contrôle de la température ambiantecompensé par micro processeur
 Humidité de fonctionnement 0-90% non condensée
 Température de fonctionnement de -10°C à + 50°C

Centrales compatiblesBX150, BX180, BX280, BX444-M, BX449F, GS100M, GS300-Mc, BX308xp, BX316xp
 Distance max. entre la sonde et la centrale 100 m
 Diamètre de câbles de branchement de la sonde 1 mm2
 Connexion : les câbles de connexion de la sonde **ne doivent pas être posés ensemble avec ceux de la puissance. Si on pose ensemble les câbles de connexion et ceux de puissance, il faut utiliser un câble blindé.**

Boîtier de la sonde Aluminium
 Degré de protection IP66
 Dimension du boîtier 100x100x60 mm

caractéristiques techniques SGM595/A

Code	Type de Gaz	Capteur	Plade de mesure	Température
SGM595/Amet	Méthane	Catalytique	LIE 0-100%	-10+50°C
SGM595/Agpl	GPL	Catalytique	LIE 0-100%	-10+50°C
SGM595/Aidr	Hydrogène	Catalytique	LIE 0-100%	-10+50°C
SGM595/Aamm	Ammoniac	Catalytique	LIE 0-100%	-10+50°C
SGM595/Aace	Acétylène	Catalytique	LIE 0-100%	-10+50°C
SGM595/Avbe	Vapeurs d'essence	Catalytique	LIE 0-100%	-10+50°C
SGM595/Aalc	Alcool	Catalytique	LIE 0-100%	-10+50°C

Attention

Le capteur à technologie **catalytique** a une durée de 6 ans. (en air propre)

La température de fonctionnement de **- 10°C à + 50°C.**

Chaque bouffée instantanée de gaz au-delà de 100% de la L.I.E réduit la durée de vie du capteur.

Faire l'essai du détecteur en simulant une fuite de gaz en émettant du gaz par un pulvérisateur précalibré.

Remarque

Le test de fonctionnement et l'éventuel étalonnage doivent être effectués **au moins une fois par an** par un professionnel qualifié.

Centrales compatibles

CENTRALE	MONTAGE	SONDES Max.	DEGRÉ		PRÉ	ALARMES	SÉCURITÉ	PLAGE
				Protect.				
GS100M centrale 1 zone	Mur/tableau	1		IP44	2	1	OUI	NON
GS300M centrale 1 zone	Mur/tableau	3		IP44	2	1	OUI	NON
BX444-MC centrale 1 zone	Mur/tableau	4		IP44	2	1	OUI	NON
BX150 centrale 1 zone	Au panneau	1		IP42	1	1	OUI	NON
BX180 centrale 1 zone	Rail Din Omega	1		IP20	1	1	OUI	NON
BX280 centrale 1 zone	Rail Din Omega	2		IP20	1	1	OUI	NON
BX449F centrale 1 zone	Rail Din Omega	4		IP20	1	1	OUI	NON
BX308xp centrale 1 zone	Rail Din Omega	8		IP20	1	1	OUI	OUI
BX308xp/Box centrale 1 zone	Au mur	8		IP65	1	1	OUI	OUI
BX316xp centrale 2 zones	Rail Din Omega	16		IP20	1	2	OUI	OUI
BX316xp/Box centrale 2 zones	Au mur	16		IP65	1	2	OUI	OUI
TAKITJ8 * Centralisateur	Au mur	8		IP65	-	-	-	-

ENTRETIEN



- L'utilisateur périodiquement (tous les 6 mois), doit procéder à une vérification du fonctionnement du détecteur en pulvérisant du gaz de test dans les fentes frontales jusqu'à déclencher l'alarme.
- Au moins une fois par an, faire un contrôle plus précis par un technicien qualifié.
- La mise au rebut du détecteur doit être effectué par un personnel qualifié.



Dimensions

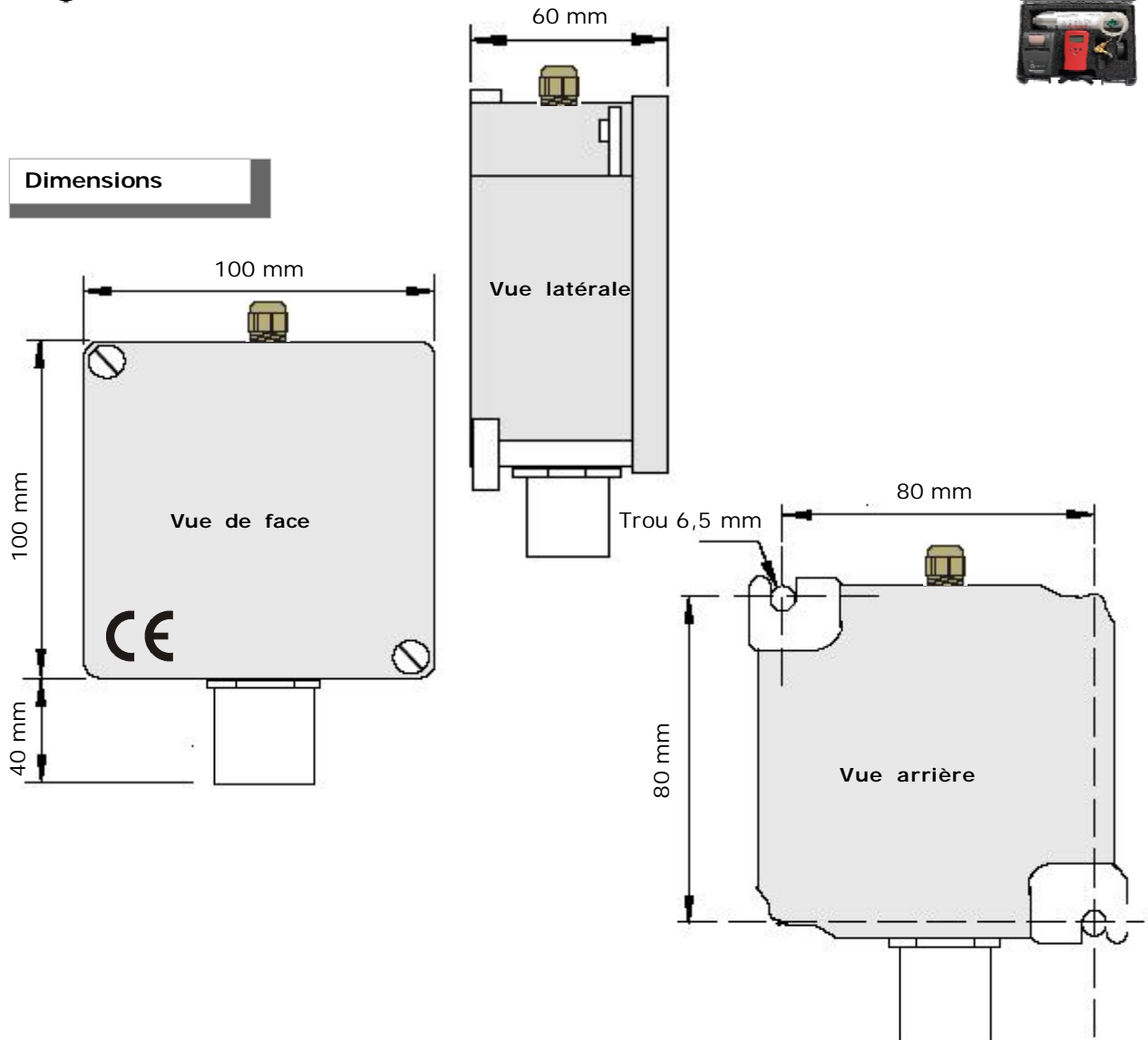

L'installation du détecteur n'exempte pas du respect de toutes les normes sur les caractéristiques d'installation et de l'utilisation des appareils à gaz. La ventilation des lieux et l'élimination des produits de combustion sont décrites dans les normes d'UNI selon la LOI 1083/71 d'art. 3 et les dispositions légales appropriées.

ATTENTION

Avant d'effectuer le branchement au réseau électrique s'assurer que la tension soit correcte. Suivre attentivement les instructions, et les branchements selon les Règles en vigueur, en tenant compte que les câbles des signaux doivent être bien posés et séparés des câbles électriques.

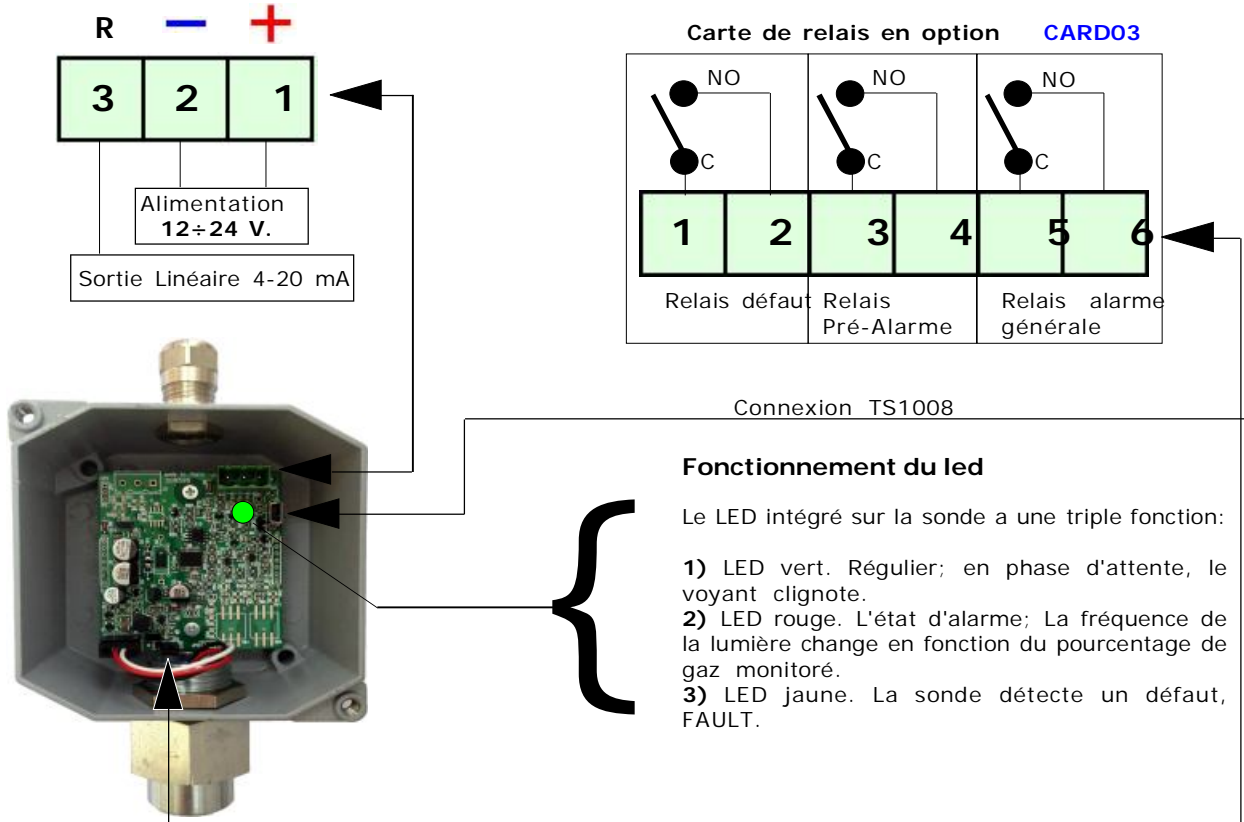

Fonctionnement du led

Le LED intégré sur la sonde a une triple fonction:

- 1) LED vert. Régulier; en phase d'attente, le voyant clignote.
- 2) LED rouge. L'état d'alarme; La fréquence de la lumière change en fonction du pourcentage de gaz monitoré.
- 3) LED jaune. La sonde détecte un défaut, FAULT.

100% ■■■ 20%

100% ■■■ 20%

SELECTION DE LA PLAGE DE TRAVAIL

Les sondes conventionnelles SGM595/A, *NON ADAPTÉES* pour la zone Atex sortent de l'usine ÉTALONNÉES À 20% DE LA L.I.E

Pour sélectionner la plage de fonctionnement à 100% de la L.I.E. il faut déplacer le cavalier entre le pôle central et le pôle de gauche.

Attention
Avant d'effectuer cette opération, vérifier la plage de fonctionnement de la centrale

De plus, cette opération doit être effectuée par un technicien agréé

INSERTION DE LA CARTE EN OPTION CARD03

Avant d'insérer la carte relais **CARD03**, COUPER LE COURANT DE LA SONDE.

Greffer la carte en l'insérant selon le dessin en tenant les bornes en haut à gauche.

Tous le relais sont libres de tension Capacité des Contacts **1A 30VDC résistifs. SELV**

Connexion Tester TS1008

Fonctionnement du tester TS008

En connectant le tester **TS1008** on procède au contrôle de la sonde et on peut imprimer le rapport.



Légende afficheur

Il affiche "ADC" affiche la valeur décimale de la capsule et le type de "GAZ"
Il affiche le type de sonde,
Il affiche le numéro de série,
Il affiche la date de fabrication,
Il affiche les jours restants à la fin du cycle de fonctionnement
Il affiche combien de fois la sonde été mise en marche
Il affiche combien de fois a déclenché l'alarme
Il affiche combien de corrections ont été faites
Il affiche la plage de travail si à 20 ou à 100% des LIE
Il affiche le pourcentage de gaz dispersée
Il affiche si la sonde est en avarie
Il indique si on veut imprimer le billet
Il indique si on veut réinitialiser la sonde à l'état d'usine
Il demande de sauver les données modifiées
Il indique que la batterie est déchargée

```
ADC 80 16 (125 145)
probe sg-02100
sn 24ad12
date 15 2014
DaY 2190
cy 5
al 15
drift 12
range 20
lel 20% (fault)
print
tar
new save
low bat
```

Maintenance , problèmes et solutions Avant d'appeler un technicien

Attention!

Les réglages décrits dans cette section doivent être effectués par des personnes qualifiées, parce que ces réglages sont de nature à compromettre la sécurité de la détection.

Si l'appareil ne s'allume pas.

Vérifier que la tension 12/24 VDC soit présente et que la polarité positive et négative ne soient pas inversées.

Si le led d'avarie s'allume

Contrôlez que le connecteur de la capsule de détection soit brancher correctement.
Contrôlez que les fils soient branchés comme dans le schéma et de n'avoir pas pincé la gaine isolante du câble.
Contrôlez que la tension aux borniers 1-2, soit majeure de 10,80 VDC et mineur de 26,4 VDC

Si elle est connectée à une centrale, vérifier que aux borniers 2-3 soit présente une tension d'un minimum de 0.8VDC à un maximum de 1,1 VDC.

Nota Bene.

Si les sondes sont connectées aux centrales **BX308xp** et **BX316xp** la tension aux borniers 2 et 3 doit être d'un minimum de 0.6VDC à un maximum de 0,75VDC.

ATTENTION.

Cette mesure doit être effectuée en air propre.

En outre, ce test doit être effectué seulement avec la sonde connectée à une unité de contrôle ou avec une résistance de 220 Ohm installée entre les bornes 2 et 3.

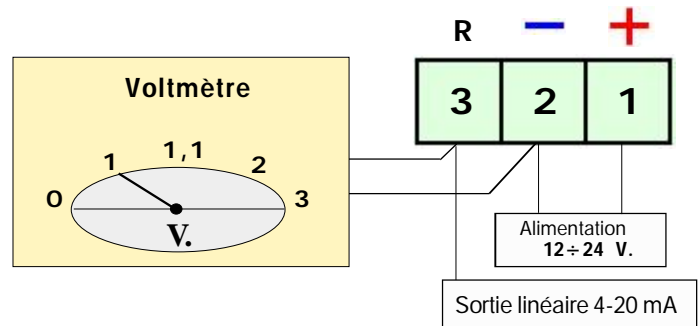

En cas d'autres défauts, contactez directement un **technicien** spécialisé ou le **revendeur** agréé de la **BEINAT S.r.l.**

Positionnement de la Sonde

Le positionnement de la sonde constitue un facteur importante pour le bon fonctionnement d'une centrale de détection gaz.

A fin d'obtenir le maximum d'une sonde et de réduire les probabilités des fausses alarmes, il est nécessaire de consulter le schéma et de suivre les règles ci-dessous.

La sonde à distance doit être positionnée à des différentes hauteurs selon le type de gaz à détecter. Ces hauteurs sont:

- **30 cm.** au point le plus bas du plancher pour détecter les **gaz lourds**: **GPL, Vapeurs d'essence, etc.**
- **30 cm.** du point le plus haut du plafond pour détecter les **gaz légers**: **Méthane, Ammoniac, acétylène**
- La sonde **ne doit pas être installée** près des appareils à contrôler mais sur le mur opposé.
- La sonde **ne doit pas être envahie** par des fumées, des vapeurs qui puissent fausser la détection et elle doit être positionnée loin des sources de chaleur et des aspirateurs ou des ventilateurs.

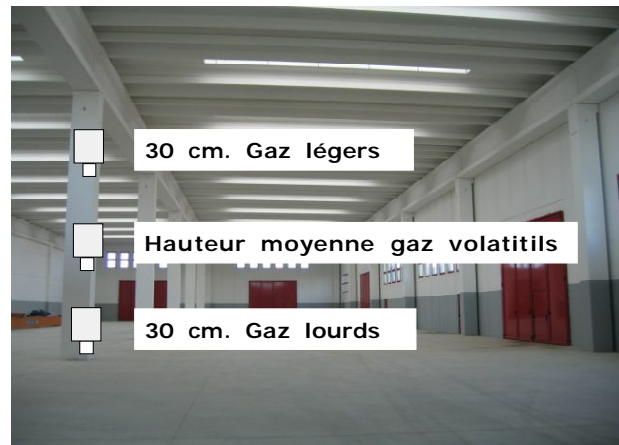
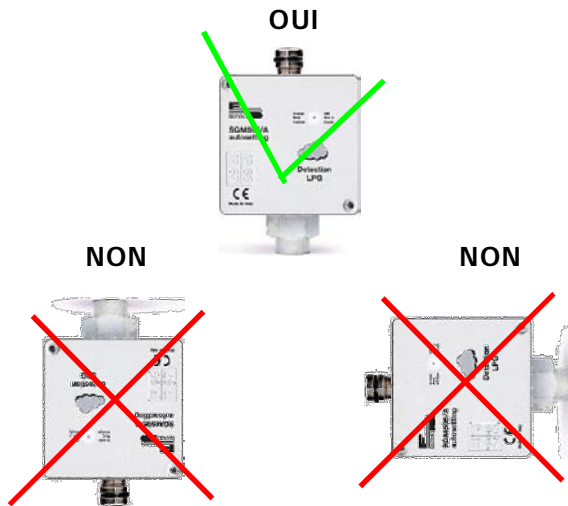

Diagrammes détection des données

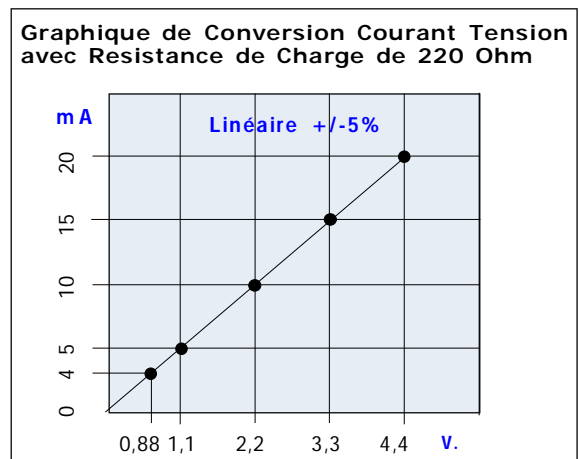
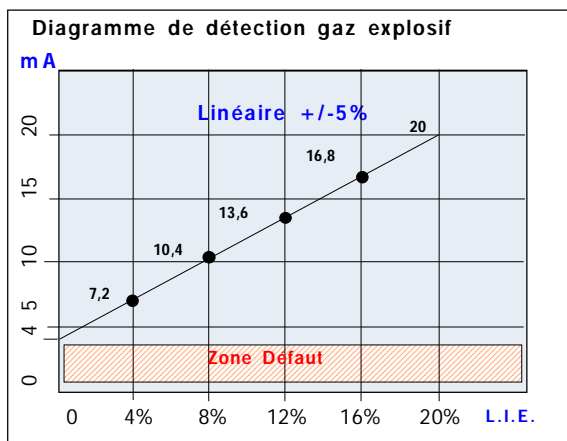

Avant d'effectuer toute opération mettre hors tension la sonde

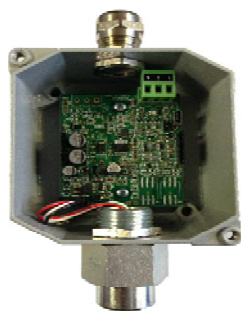

Sonde avec capteur à remplacer

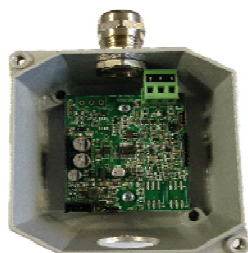

Sonde avec capteur démonté



Capteur

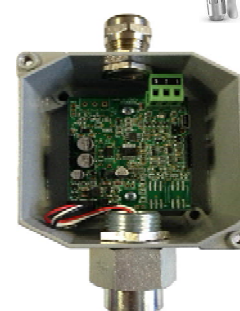

Sonde avec capteur remonté

Étalonnage et essai après le remplacement du capteur.

Insérer tension, la sonde commence à clignoter pour le temps d'attente (Warm-up).

Finie l'attente on peut procéder à l'essai de fonctionnement en émettant l'échantillon de gaz.

ATTENTION !! A partir de ce moment pour toute la durée de 24 heures d'auto-étalonnage la sonde doit rester en air propre sans fuite de gaz

La sonde continuera à clignoter à basse fréquence encore pendant 24 heures pour faire en sorte que la sonde établisse l'étalonnage automatique.

Essai d'émission de Gaz

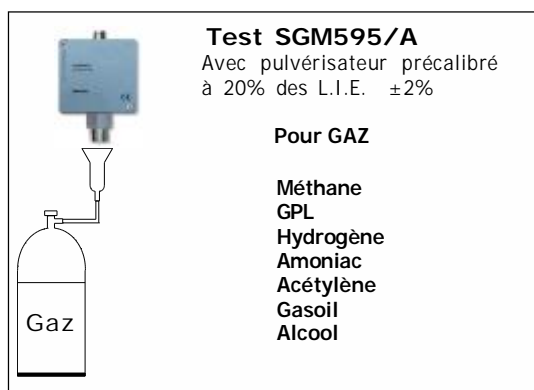

L'installation de la sonde **SGM595/A**, son entretien ordinaire et extraordinaire, la mise au rebut à la fin de son cycle de vie garantie par le constructeur doivent être effectués par un personnel autorisé et spécialisé.

L'essai général doit être effectué en simulant une fuite de gaz avec un pulvérisateur pré calibré dans les pourcentages décrits ci-près.

Il est conseillé de faire cet essai au moins une (1) fois par an.

En cas d'alarme

ATTENTION ! mesures à prendre en cas d'alarme

- 1) Éteindre toutes les flammes .
- 2) Fermer le robinet principal du gaz ou de la bouteille de GPL.
- 3) Ne pas allumer ou éteindre aucune lumière , ne pas démarrer aucun appareil ou dispositif alimenté électriquement
- 4) Ouvrir toutes les portes et les fenêtres afin d'aérer les lieux.



Si l'alarme cesse il est nécessaire d'identifier les causes et de pourvoir par conséquent.

Si l'alarme continue et les causes de la fuite de gaz e sont pas localisées et éliminées, abandonner les lieux et avertir les services d'urgence.

IMPORTANT: Le test de fonctionnement ne doit pas se faire avec le robinet de gaz car cela ne garantit pas une concentration suffisante pour activer l'alarme générale



ASSURANCE. L'appareil est assuré par la SOCIETA' REALE MUTUA pour le R.C. PRODUITS pour une valeur maximale 1.500.000 d'Euro contre les dommages provoqués par le mauvais fonctionnement du dispositif

GARANTIE. L'appareil est garanti pour une période de 3 Ans à compter de la date de fabrication, selon les conditions décrites de suite. Ils seront substitués gratuitement les composants reconnus défectueux, à l'exclusion des étuis ou emballages en plastique ou aluminium, d'éventuelles batteries, et fiches techniques L'appareil devra parvenir en port franc à la **BEINAT S.r.l.**

La garantie ne couvre pas les pannes dues aux farfouillages de la part du personnel non autorisé, ainsi que des installations erronées ou des négligences dérivantes aux phénomènes étranges au normal fonctionnement de l'appareil.

La société **BEINAT S.r.l.** n'est pas responsable de dommages, directs ou indirects, causés à toutes personnes, animaux ou choses, d'avaries du produit ou la suspension forcé de l'utilisation.



MISE AU REBUT DES APPAREILS ÉLECTRIQUES ET ÉLECTRONIQUES EN FIN DE VIE.

Le symbole, apposé sur le produit ou sur son emballage, indique que ce produit ne doit pas être traité avec les déchets ménagers. Il doit être porté à un endroit pour le recyclage des équipements électriques et électroniques, telle que la collecte sélective:

- Dans le point de vente en cas d'achat d'un équipement équivalent.
- Les points de collecte locaux (centres de déchets de collecte, les centres de recyclage locaux, etc...).

En s'assurant que ce produit est bien mis au rebut de manière appropriée, vous aiderez à prévenir les conséquences négatives potentielles pour l'environnement et la santé humaine. Le recyclage des matériaux aidera à conserver les ressources naturelles. Pour toute informations supplémentaire au sujet du recyclage de ce produit, vous pouvez contacter votre municipalité, votre déchetterie ou le magasin où vous avez acheté le produit.

Attention: dans certains pays de l'Union, tous les produits ne relèvent pas du champ d'application de la loi nationale de recyclage relative à la directive européenne 2002/96/CE et ne font pas partie des produits à récupérer en fin de vie.



Sonde **SGM595/A**

Lo styling è della b & b design

Cachet du revendeur

Date d'achat:

Numéro de série

La Beinat S.r.l. En suivant une politique de développement de façon continue la BEINAT S.r.l. se réserve le droit de modifier ses produits sans avis préalable.

BEINAT S.r.l.

Via Fatebenefratelli 122/C 10077, S. Maurizio C/se (TO) - ITALY

Tel. 011.921.04.84 - Fax 011.921.14.77

[http:// www.beinat.com](http://www.beinat.com)



Commercial- info@beinat.com

Assistance Technique- laboratorio@beinat.com