

# Centrale gaz 1 - 16 sondes conventionnelles BX316xp

Rev. 4

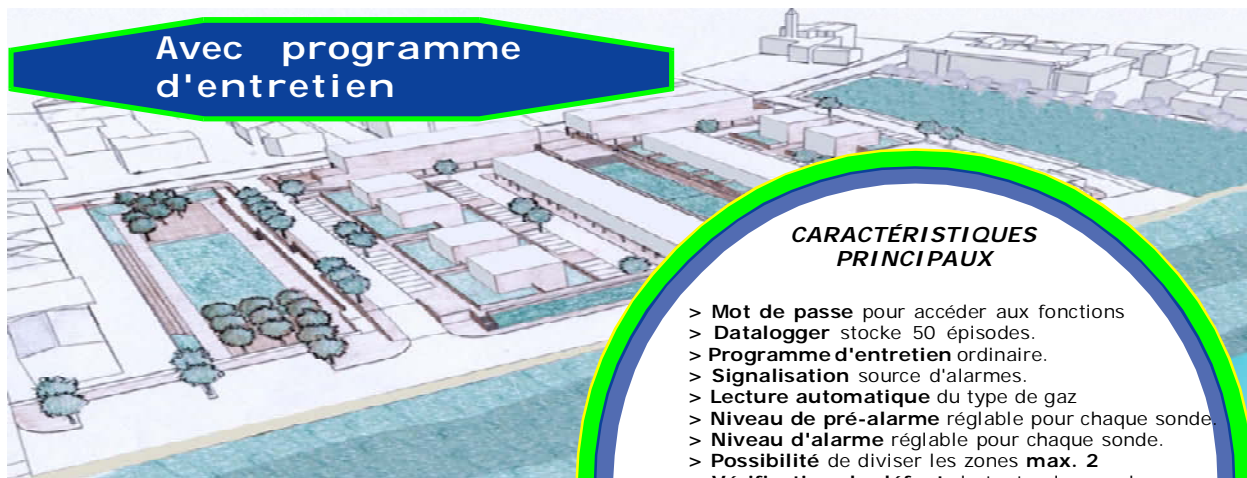

**Avec programme d'entretien**

### CARACTÉRISTIQUES PRINCIPALES

- > **Mot de passe** pour accéder aux fonctions
- > **Datalogger** stocke 50 épisodes.
- > **Programme d'entretien** ordinaire.
- > **Signalisation** source d'alarmes.
- > **Lecture automatique** du type de gaz
- > **Niveau de pré-alarme** réglable pour chaque sonde
- > **Niveau d'alarme** réglable pour chaque sonde.
- > **Possibilité** de diviser les zones **max. 2**
- > **Vérification de défaut** de toutes les sondes
- > **Fonction de sécurité positive**
- > **Plage de fonctionnement de 20 à 100%**
- > **Possibilité** d'insérer 1 carte d'extension de relais
- > **Réinitialisation d'usine**
- > **Connexion** d'une imprimante
- > **Connexion** du bouton d'alarme manuelle
- > **Affichage** de:
  - Nom de marque
  - Numéro de série
  - Date et heure
  - Sondes sous surveillance
  - Graphique de gaz détecté

Les années d'expérience dans l'industrie et la connaissance du marché combiné avec le prestige qui a toujours distingué **BEINAT Srl**, ont permis la création d'une nouvelle **Unité de contrôle de gaz**: la **BX316xp** qui a la prérogative de pouvoir contrôler, par les sondes qui y sont connectés, la présence de gaz;

#### Toxiques, Explosifs, et Oxygène Les sondes conventionnelles

On peut connecter de façon **conventionnelle 16 sondes**, 8 par zone de 4 à 20 mA.

La concentration de gaz détectée par chaque sonde à rotation est affichée.

La centrale a deux niveaux de danger qui sont:

#### I NIVEAU, pré-alarme.

Cette donnée est variable. Le niveau est sélectionnable de 5% à 9% de la L.I.E. ou de 75 à 135 ppm

#### II NIVEAU, alarme générale.

Cette donnée aussi est variable de 10% à 50% de la LIE pour le gaz explosif et de 150 à 300 ppm pour le Gas Toxic.

La centrale a deux relais d'alarme générale avec ou sans la sécurité positive, afin qu'ils puissent également contrôler aussi deux électrovannes séparément.

Enfin, la centrale peut contrôler le fonctionnement effectif des sondes liées.

**ALARME OXYGÈNE** pour <carence (en oxygène à 18,5%) et >excès (en oxygène à 23,5)

#### Cartes d'extension

**CARTD-RLS4** Carte relais: chaque carte a 4 relais et on peut connecter jusqu'à 16 cartes

**CARD-BMS16** Convertisseur courant-tension



**Important:** Les opérations de montage/entretien de l'appareil doivent être effectuées par un personnel qualifié conformément aux lois et les normes en vigueur.

Le constructeur n'assume aucune responsabilité quant à l'utilisation des produits qui doivent se conformer aux normes environnementales.



#### Note importante

Avant de brancher l'appareil, il est recommandé de lire attentivement la notice technique et de la conserver pour une utilisation ultérieure.

Il est également recommandé d'effectuer correctement les branchements électriques selon les schémas inclus en respectant les consignes de sécurité et les normes.

**N.B. Consulter la notice technique dans tous les cas où le symbole à côté est présent**



**Notice technique  
installation/emploi**



**INSTALLEREN ZONE  
SÉCURISÉE NO ATEX**

**CONFORMITÉ**



EN 45544-1-3  
EN 50270  
EN 61010-1

Conforme EN 60079-29-1-2  
Rapports délivrés par TUV Italia



## Caractéristiques principales

<b>Mot de passe:</b>	Pour accéder au menu des paramètres
<b>Configurer:</b>	La date et l'heure
<b>Sélectionner:</b>	Le <b>sondes</b> activation/désactivation
<b>Sélectionner:</b>	Le <b>type de gaz</b> à détecter: ( <b>toxique, explosif, oxygène</b> )
<b>Configurer:</b>	Le <b>niveau de pré-alarme</b> pour chaque sonde de 3% à 9% de la LIE
<b>Configurer:</b>	Le <b>niveau de l'alarme</b> pour chaque sonde de 10% à 50% de la LIE
<b>Sélectionner:</b>	Nombre de <b>zones</b> , <b>1</b> ou <b>2</b> , divisible avec 8 sondes par zone
<b>Sélectionner:</b>	Le fonctionnement du relais <b>en impulsions ou en continu</b>
<b>Sélectionner:</b>	La Plage de travail des <b>sondes</b> de 0-20% ou de 0-100 de la L.I.E
<b>Sélectionner:</b>	La fonction de la <b>sécurité positive</b>
<b>Sélectionner:</b>	La <b>plage de fonctionnement</b> : 20 ou 100% de la L.I.E.
<b>Configurer:</b>	La fonction de la mémorisation de l'alarme (réservée aux gaz toxiques)
<b>Configurer:</b>	L'activation/désactivation de la <b>sirène externe</b> .
<b>Configurer:</b>	L'activation/désactivation du <b>buzzer interne</b> .
<b>Lire:</b>	Les <b>événements d'alarme (data logger)</b> , jusqu'à un max. de 50 épisodes.
<b>Connexion:</b>	D'une imprimante portable via le port USB; Carte d'extension de relais; Convertisseur courant-tension



BX316xp



Quadro di cortesia

<b>ECRAN LCD</b>	en état de fonctionnement normal
Affichage :	marque et <b>numéro de série</b>
Affichage :	date et heure
Affichage :	sonde sous surveillance
Affichage :	automatique du gaz explosif <b>L.I.E</b> ou du gaz toxique <b>ppm</b>
Affichage :	graphique de la quantité de gaz détecté
Affichage :	le <b>count-down</b> (compte à rebours) en fase du <b>Warm up</b> (chauffage)

### Panneau Frontale

Boutons de **navigation**, bouton de **test** pour vérifier le fonctionnement de la centrale et bouton de **reset** pour réinitialiser les mémoires d'alarme.

Led d'affichage de sirène externe silencieuse; Pour ce faire, entrer le mot de passe

Led de service (voir page 3)

Led de visualisation de l'**état** de charge de la **Batterie tampon**.

## Caractéristiques Techniques

Alimentation Primaire <b>VERSION RAIL DIN</b> .....	12/15 VDC ± 10%
Alimentation secondaire PAR BATTERIE <b>Max 2.2 Ah</b> (non fournie) .....	12,7 VDC ± 10%
Charge Batterie <b>Max 2,2 Ah</b> .....	controllata
Consommation avec alimentation 15 VDC .....	25W Max @ 15 VDC
Capacité des contacts sur relais.....	10A 250V resistivi

### ALARMES

**Pré Alarme** réglable pour chaque sonde de ..... 5% à 9% de la LIE avec un pas de 1%

**Alarme générale**, réglable pour chaque sonde .. de 10% à 20% LIE avec pas de 1% (par défaut 20% LIE)

**N.B. EN SAISISANT LE MOT DE PASSE (PUK)** il est possible de régler cette alarme de 10% à 50%, avec un pas 5%

Alarme OXYGENE ..... <Carence oxygène,> Excès oxygène ..... voir page 12

### VOYANTS

Voyants: .....réseau connecté, alarmes, fonction batterie, surcharge sonde e batterie, défaut

Voyant d'alarme manuelle ..... affiché (BTN)

Voyant de la sirène activée ..... Indiqué par LED rouge

Durée de la phase du préchauffage grace au count-down..... 90 secondes

Test manuel ..... incorporé

Exclusion de la sirène externe et du vibreur interne ..... via logiciel

### ZONES D'ALARME ET SONDES

Nombre de zones ..... max. 2

Nombre de sondes connectables ..... 16

Inclusion/exclusion des sondes ..... par menu approprié

Sondes compatibles ..... Semi-conducteur, catalytique, cellule électrochimique, Pellistor, fluorescence optique

Pannes détectées par le circuit de défaut ..... Interruption, court circuit ou décadence

Signal d'entrée ..... 4 ÷ 20 mA sur 150 Ohm

Plage de fonctionnement uniquement pour gaz explosifs ..... 0-20% ou 0-100 del LIE

Actualisation des données ..... 2 ms

Précision de l'appareil..... 1% FS

### CONNECTIONS

Imprimante ..... Via USB port

**CARD-RLS4** carte d'extension de relais .....Chaque carte inclut 4 relais

**CARD-BMS16** convertisseur tension-courant ..... chaque carte connecte jusqu'à 16 sondes

### INFORMATIONS GÉNÉRALES

Température de fonctionnement ..... -10°C ÷ + 60°C

Distance entre les sondes et la centrale ..... 100 m

Distance max entre la batterie et la centrale ..... 0,5 m

Diamètre des câbles de branchement aux sondes ..... 1 mm<sup>2</sup>

Connexion: les câbles de connexion de la sonde **ne doivent pas être posées ensemble avec ceux de la puissance**. **Si ON POSE ENSEMBLE LES CÂBLES DE CONNEXION ET CEUX DE LA PUISSANCE, IL FAUT UTILISER UN CÂBLE BLINDÉ.**

**BX316xp** - Dimensions rail DIN/Oméga EN 50092 9 modules ..... 158x90x58 mm

Degré de protection ..... en air IP20

**Boîte en option pour BX316xp, Degré de protection: IP65** composition:

a) Rail DIN/Oméga pour montage **BX316xp**, b) Alimentation à découpage **110÷240 VAC** 75/100 W 12-15 VDC. c) Câblage et alimentation de la centrale, d) support de batterie.

**Dimensions pour 1 centrale: 340x280x160**, Dimensions emballage: 330x380x190, Poids: 3,1 kg

**Dimensions pour 2 centrales: 340x450x160**, Dimensions emballage: 350x390x190, Poids: 3,4 kg

## Précautions

**S'ASSURER** de l'intégrité de la centrale après l'avoir retirée de sa confection qu'elle soit la version acquise: boîte en option ou rail DIN

Vérifier que l'alimentation électrique à fournir à l'appareil soit compatible avec les limites décrites.

Suivre attentivement le schéma lorsqu'on effectue le branchement électrique.

**La BEINAT S.r.l.** décline toute responsabilité pour des dommages causés à des personnes, animaux ou choses pour n'importe quel usage inapproprié pour laquelle la centrale a été projetée.

**IMPORTANT:** les tests de fonctionnement ne doivent pas être effectués avec le robinet du gaz puisque ceci ne garantit pas une concentration suffisante pour déclencher l'alarme générale.

**TERMES ET FIABILITÉ:** l'installation de la centrale **BX316xp**, son entretien ordinaire et extraordinaire (**y compris la vérification des sondes**), qui doivent s'effectuer une (1) fois par an et la mise au rebut à la fin de la période de fonctionnement garantie par le constructeur ne doivent être effectués que par **un personnel autorisé et spécialisé**.

Pour utiliser avec satisfaction pour une longue période votre centrale numérique, utilisez-la en suivant les précautions:

**Ne pas mettre en contact avec de l'eau.**

La centrale n'est pas imperméable et si elle est plongée dans l'eau ou exposée à des taux d'humidité élevée elle peut rapporter de sérieux dommages.

**Ne pas faire tomber.**

Des forts coups ou des chutes pendant le transport ou l'installation peuvent endommager l'appareil.

**Évitez des brusques baisses de température.**

Des brusques variations de température peuvent provoquer la formation de condense et la centrale pourrait ne pas bien fonctionner.

**Nettoyage.**

Ne jamais nettoyer l'appareil avec des produits chimiques. Si nécessaire utiliser un chiffon humide.

## Sondes adaptables

### Sondes adaptables

Sonde	CAPTEUR	DEGRÉ Protec	Apte pour Zone	GAZ Détecté	PLAGE Travail	SORTIE	Précision	Étalonnage Automatique	RELAIS
SG500	Catalytique	IP 3 0	Domestique	CH 4 - GPL	0÷100% LIE	4÷20 mA	±5 %	NON	NON
SG544	Catalytique	IP 4 4	Tertiaire	CH 4 - GPL	0÷100% LIE	4÷20 mA	±5 %	NON	NON
SGM595	Catalytique	IP 5 5	Tertiaire	Voir catalogue	0÷100% LEL	4÷20 mA	±5 %	OUI	NON
SGM595/A	Catalytique	IP 6 6	Zone 2	Voir catalogue	0÷100% LIE	4÷20 mA	±5 %	OUI	NON
SGM533	Catalytique	IP 5 5	Tertiaire	Voir catalogue	0÷100% LIE	4÷20 mA	±5 %	OUI	OUI
SG800	Catalytique	IP 6 6	Zone 2	Voir catalogue	0÷100% LIE	4÷20 mA	±5 %	OUI	OUI
SG850 O <sub>2</sub>	Fluor. optique	IP 6 4	Zone 2	Oxygène	In %	4÷20 mA	±5 %	OUI	OUI
SG850 CO <sub>2</sub>	Infrarouges	IP 6 6	Zone 2	dioxyde carb.	0÷100% LIE	4÷20 mA	±5 %	OUI	OUI
HCF100	Semi-conduct	IP 5 5	Tertiaire	FRÉON	0÷300% ppm	4÷20 mA	±5 %	NON	OUI
SG895	Catalytique	<b>ATEX</b>	<b>Zona 1</b>	Vedi catalogo	0÷100% LIE	4÷20 mA	±5 %	OUI	NON
SG580	Catalytique	IP 6 6	Zone 2	Vedi catalogo	0÷100% LIE	4÷20 mA	±5 %	NON	NON
SGF100	Catalytique	IP 6 4	Zone 2	MÉTHANE	0÷100% LIE	4÷20 mA	±5 %	OUI	OUI
SGF102	Catalytique	IP 6 4	Zone 2	GPL	0÷100% LIE	4÷20 mA	±5 %	OUI	OUI
SGF104	Fluor. optique	IP 6 4	Zone 2	Oxygène	In %	4÷20 mA	±5 %	OUI	OUI
SGF106	Semi-conduct	IP64	Zone 2	FRÉON	0÷300% ppm	4÷20 mA	±5 %	OUI	OUI
SGF108	Électrochimique	IP64	Zone 2	H 2 S	0÷300% ppm	4÷20 mA	±5 %	OUI	OUI
SGF110	Électrochimique	IP64	Zone 2	C O	0÷300% ppm	4÷20 mA	±5 %	OUI	OUI
SGF112	Catalytique	IP64	Zone 2	Hydrogène	0÷100% LEL	4÷20 mA	±5 %	OUI	OUI
CO100r	Électrochimique	IP 5 5	Tertiaire	C O	0÷300% ppm	4÷20 mA	±5 %	OUI	OUI
CO100Ar	Électrochimique	IP66	Zone 2	C O	0÷300% ppm	4÷20 mA	±5 %	OUI	OUI
SG800 <sup>duct</sup>	Catalytique	IP 6 6	Zone 2	CH 4 - GPL	0÷100% LIE	4÷20 mA	±5 %	OUI	OUI
CO200 <sup>duct</sup>	Électrochimique	IP 6 6	Zone 2	C O	0÷300% ppm	4÷20 mA	±5 %	OUI	OUI

#### Légende

**Domestique:** habitations familiales. chaufferies max 70 kW-h

**Zones tertiaires:** Grands locaux chaudière, entrepôts, cuisines industrielles, grands complexes de bâtiments, usines.

**Zone 2 -** Miste IP65 ATEX: locaux à haute probabilité de fuite de gaz, lieux à haut risque, locaux où les normes de conformité sont en vigueur

**Zone 1 -** zone dangereuse: lieux à haut risque, locaux où les normes sont en vigueur, Dépôts de gaz, électrovanne de commande.

L'installation du détecteur n'exempte pas de la conformité de tous les règlements sur les caractéristiques d'installation et de l'utilisation des appareils à gaz. La ventilation des espaces et l'élimination des produits de combustion sont décrites dans les normes d'UNI selon la LOI 1083/71 d'art. 3 et les dispositions légales appropriées.

# Centrale gaz de 1 à 16 sondes conventionnelles BX316xp Rev. 4

## Manuel d'instruction

### {a} APERÇU

- Alimentation 12/15 vdc
- Commande jusqu'à 16 sondes à distance
- Compatible avec les capteurs de gaz explosifs et toxiques.
- Contrôle jusqu'à 16 cartes d'extension à distance: Carte relais et Convertisseur courant/tension
- Alarme manuelle gérée par bouton à distance
- Diverses possibilités de configuration des paramètres
- Indications d'état via affichage et LED
- Signaux de sortie d'alarme fournis par pilotage de 4 relais
- Signaux de sortie de panne fournis par pilotage de 1 relais
- Signaux de sortie pour la sirène externe fournis par pilotage de 1 relais
- Support mural 9 modules rail DIN.
- Conforme aux normes d'exploitation EN60079-29-1

### {b} DESCRIPTION GÉNÉRALE

La BX316xp est une centrale capable de contrôler la concentration de gaz jusqu'à 16 canaux d'entrée, chacun pouvant être connecté via une communication 4-20 mA à un appareil de détection / mesure de gaz toxique ou explosif. La centrale comprend les interfaces de I / O .

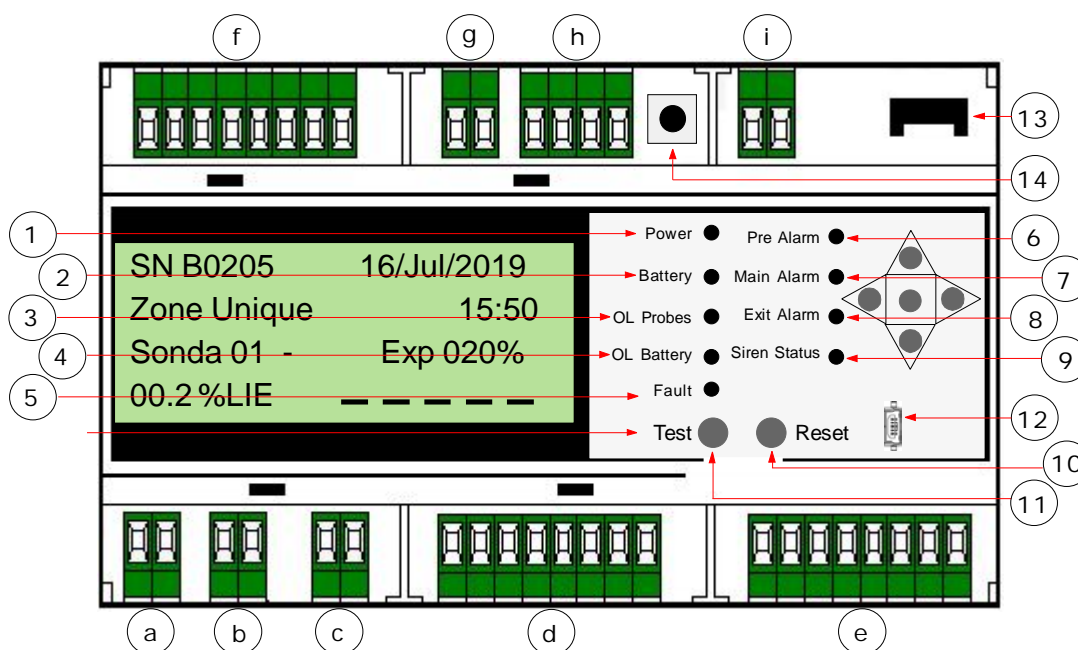

#### 1) Voyant du réseau .

Led **Power** (alimentation) s'allume à la mise sous tension

#### 2) VOYANT BATTERIE

Cet voyant s'allume lorsque la centrale est alimentée par batterie (en l'absence de courant) et il clignote lorsque la tension de la batterie est inférieure à 10,8 V.

**3) Led OVER LOAD PROBES** : l'allumage de ce led indique un court circuit ou une absorption élevée de courant aux sondes et les relatifs câbles de liaison. Contrôler la batterie et les câbles de connexion.

**4) Led OVER LOAD BATTERY**: l'allumage de ce led indique que la batterie est branchée de façon erronée ou elle présente une absorption anormale. Contrôler la batterie et les câbles de connexion.

**5) Led di AVARIA (FAULT)**: Ce led clignote lorsqu'une des sondes connectée est en panne, quand les câbles de branchement sont interrompus ou s'il y a une erreur de branchement. Lorsque ce led est allumé l'appareil n'est plus en mesure de détecter et il active les relais du I° seuil et du II° seuil

Pour réactiver le fonctionnement il faut pourvoir à la réparation ou exclure la sonde et appuyer le bouton de RESET.

Ce signal est de type "auto-reset".

- 6) LED **PRE-ALARM** (PRE ALARM). Cette LED s'allume lorsque le niveau de concentration de gaz a atteint le seuil de pré-alarme, qui peut être modifié par l'utilisateur (voir le chapitre dédié).
- 7) LED **MAIN ALARM** (ALARME GÉNÉRALE). Cette LED s'allume lorsque le niveau de concentration de gaz a atteint le seuil d'alarme, qui peut être modifié par l'utilisateur (voir chapitre dédié).
- 8) LED **D'ALARME MANUELLE**. Cette LED s'allume lorsqu'on appui sur le bouton d'alarme à distance, en même temps il affiche "**BTN**".
- 9) Led activation **SIRENE EXTERNE**. Il s'allume en **ROUGE** lorsque la sirène externe **est déconnectée** Pour accéder à cette fonction, il faut utiliser le mot de passe.
- 10) **Bouton de RESET**. On appui ce bouton pour réinitialiser toutes les mémoires.
- 11) **Bouton de TEST**. En tenant appuyé ce bouton on obtient la simulation d'une fuite de gaz.
- 12) Port USB **imprimante**. Connexion pour imprimer les données en mémoire..
- 13) Prise à montage rapide pour l'insertion de cartes d'extension. Carte d'extension de relais cod. **CARD-RLS4**.
- 14) **Bouton redémarrage**. Utiliser pour réinitialiser la centrale sans devoir supprimer la tension primaire.
- 15) **Bouton d'alarme manuel externe**.

La centrale est conçue pour être connectée à un bouton d'alarme manuel.

En appuyant sur le bouton, la centrale passe directement en alarme même lorsqu'elle est en état de programmation ou de préchauffage, fermant tous les auxiliaires qui y sont connectés.

Lorsqu'on appuit sur l'écran, il affiche le message suivant:

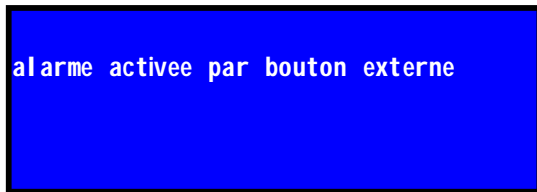

Groupe **de boutons de navigation**.

Ces boutons sont utilisés pour régler le fonctionnement de la centrale.

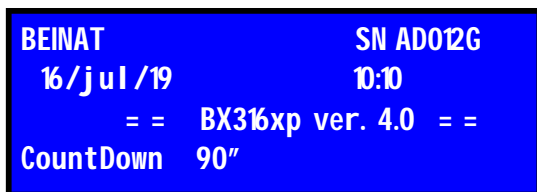

Écran affiché à l'allumagede la **BX316xp** pendant 90 secondes.

- **RELAIS DE DEFAULT**: ce relais de type "latching" commute lorsqu'un signal d'erreur est émis par le capteur connecté (voir l'image ci-dessous).
- **RELAIS PRE-ALARME**: ce relais de type "auto-reset" commute lorsque la concentration de gaz détectée dépasse le deuxième seuil de pré-alarme.
- **RELAIS D'ALARME GÉNÉRALE**: ce relais de type "mémoire" commute lorsque la concentration de gaz détectée dépasse le seuil d'alarme générale.

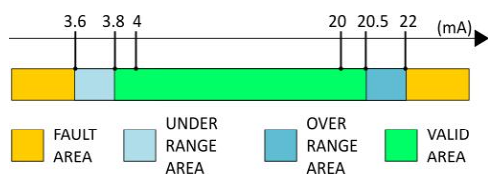

**ATTENTION!**

Toutes les sorties de relais de la centrale sont libres de tension.

La portée maximale de tels contacts est spécifiée dans les chapitres suivants.

**{c} INSTALLATION INSTRUCTIONS DE FONCTIONNEMENT**



**ATTENTION!** La modification des paramètres d'installation doit être effectuée par du personnel qualifié  
S'assurer de débrancher la centrale de l'alimentation électrique avant de modifier les connexions.

**CONNEXION ELECTRIQUE**

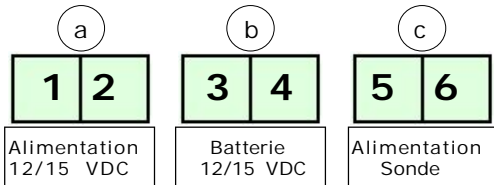

- Bornes 1 et 2: alimentation principale
- Bornes 3 et 4: alimentation secondaire, batterie
- Bornes 5 et 6: alimentation sondes de détection

a) Connecter le bornier à l'alimentation principale; **1** à **positif**, borne **2** à **négatif**  
b) Connecter le borne à l'alimentation secondaire (batterie de secours en option); **3** à **positif**, borne **4** à **négatif**

c) Pour alimenter les sondes de détection connecter; **5** à **positif**, borne **6** à **négatif**

**Nota.** Mettre le système sous tension uniquement lorsque tous les paramètres ont été configurés.  
Puis connecter les sondes et la batterie (en option) au bornier de signal

**CONNEXION RETOUR SIGNAL SONDE**

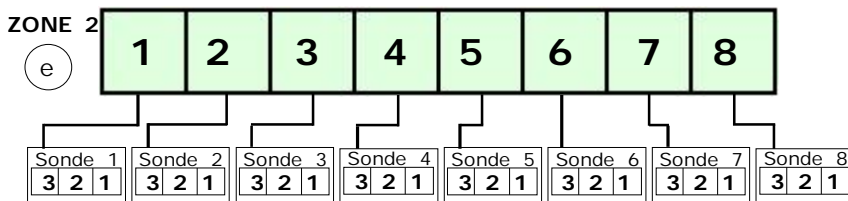
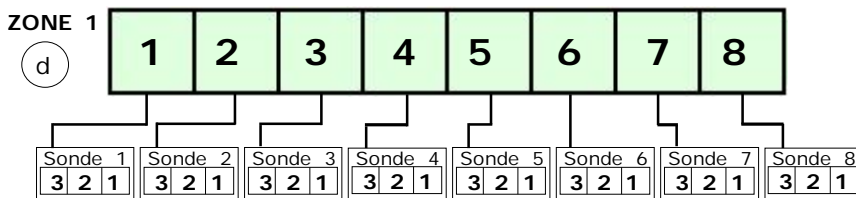

Les borniers de signaux pour la détection GAS (figures précédentes) sont composés comme suit:

- **Bornes du bornier (d) zone 1**

**1, 2, 3, 4, 5, 6, 7, e 8:** Connexion du signal de retour des capteurs GAS 4-20 mA.

- **Bornes du bornier (e) zone 2**

**1, 2, 3, 4, 5, 6, 7, e 8:** Connexion du signal de retour des capteurs GAS 4-20 mA.

**ATTENTION!**

- La batterie en option est chargée directement par la centrale.
- Cette centrale peut connecter jusqu'à 8 sondes.
- Chacune est conforme au système de boucle de courant 4-20 mA de ce bornier.
- Connecter les sondes selon le schéma



## CONNEXIONS RELAIS

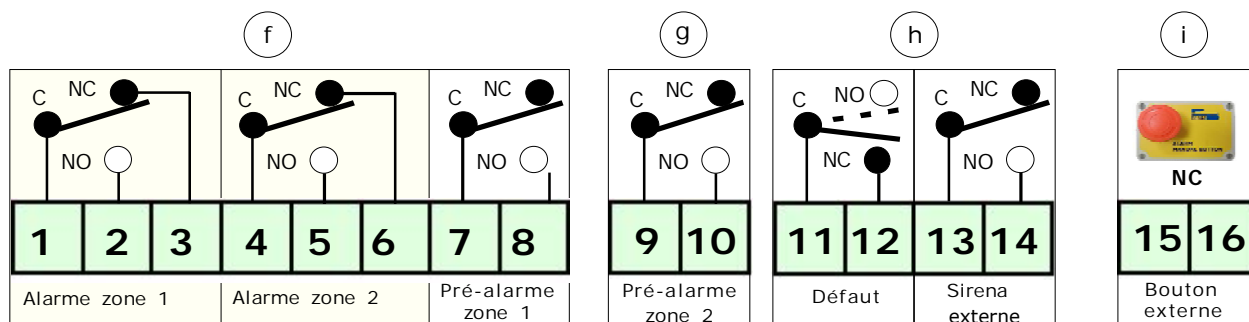

a) Connecte les utilitaires souhaités aux relais de sortie décrits ci-dessus selon vos besoins.

- **RELAIS DE DÉFAUT** (panne): ce relais de type "mémoire" commute lorsqu'un signal d'erreur est émis par le capteur connecté.
- **RELAIS PRE-ALARME**: ce relais de type "auto-reset" commute lorsque la concentration de gaz détectée dépasse le deuxième seuil de pré-alarme.
- **RELAIS D'ALARME PRINCIPAL**: ce relais de type "mémoire" commute lorsque la concentration de gaz détectée dépasse le seuil d'alarme principal.

b) Pour connecter le bouton d'alarme externe (i) suivre les instructions de la page. 5

## CARTES D'EXTENSION

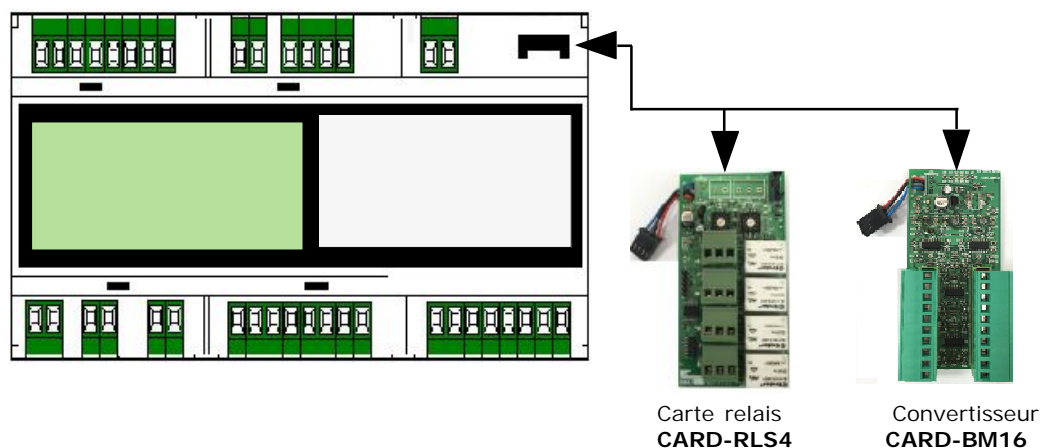

- Un maximum de 16 cartes d'extension mixtes peuvent être connectées entre :  
 Carte relais **CARD-RLS4**, ayant 4 relais chacun. les relais peuvent être associés à la sonde souhaitée.  
 Carte **CARD-BSM16**, convertisseur de courant/tension pour les 16 sondes  
 Chaque relais peut être associé aux fonctions suivantes: pré-alarme, alarme, panne ou non utilisé

## DIMENSIONS

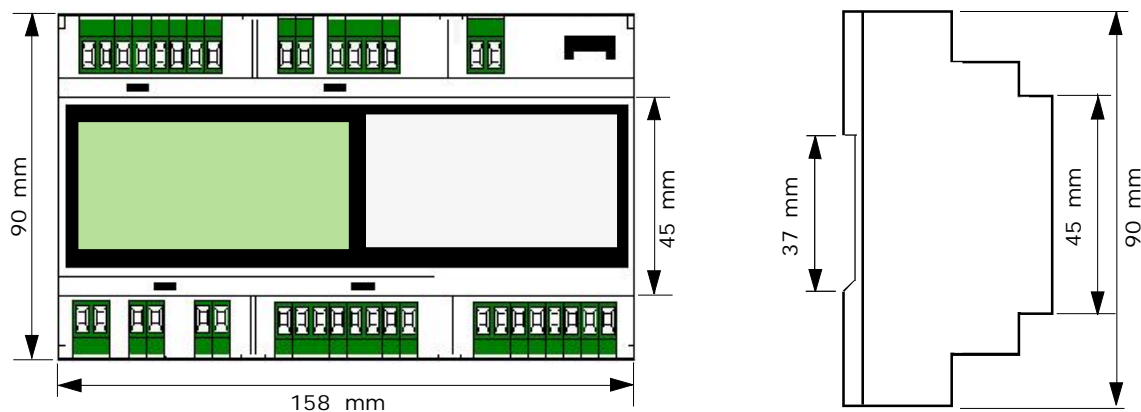

## Ecran d'accueil

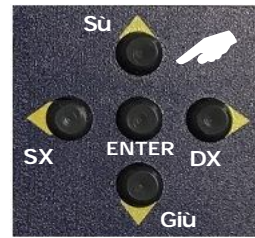

En état de fonctionnement de la centrale, les informations suivantes sont affichées:

- Le Numéro de matricule (serial number)
  - La Date et l'Heure
  - zone de lecture; La centrale peut être divisée en zones: Zone unique -Zone 1 - Zone 2
  - La sonde monitorée, le type de gaz: explosif et/ou toxique et la plage de fonctionnement.
- Le contrôle de chaque sonde connectée se produit chaque 8 secondes environ. Les sondes affichées sont uniquement celles activées.

**POUR ACCÉLÉRER L'AFFICHAGE DES SONDAS, APPUYER SUR LES BOUTONS DX ET SX**

Pour bloquer ou débloquer le défilement des sondes et analyser une seule sonde il faut appuyer la touche **ENTRER** et le symbole d'une clé s'affiche.

- Affichage du pourcentage de la L.I.E ou ppm et le graphique de la quantité de gaz que la sonde est en train de détecter.

## Réglages

Pour accéder au programme de réglage, maintenir la touche **"ENTER"** appuyée pendant 5 secondes.

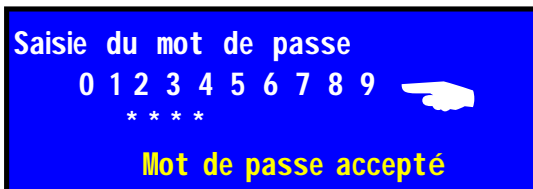

Saisir le mot de passe pour continuer

Le mot de passe d'usine est **1234**

Le mot de passe peut être modifié en accédant à **«Fonctions avancées»** qui se trouve sous **«Fonctions générales»**.

Se déplacer avec les touches **G** et **D** sur le numéro et appuyer presser **«ENTER»**, à chaque numéro saisi, un astérisque est affiché.

Si le mot de passe est juste, il affiche **Mmot de passe accepté»**

Si le mot de pass n'est pas juste, il affiche **«mot de passe erroné»**, donc ressaisir le mot de pass.

Se on n'appuie aucune touche on retourne à l'écran précédent.

## Paramètres et fonctions

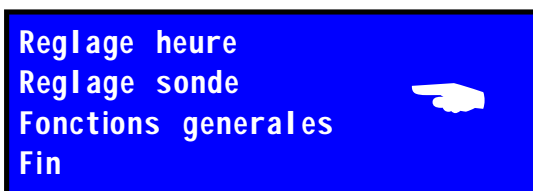

### REGLAGE DE LA DATE ET L'HEURE.

Avec les touches **H** et **B**, sélectionner **«Réglage date et heure»** et appuyer **«ENTRER»** pour accéder au réglage de la date et l'heure.

### REGLAGE LES SONDAS.

Avec les touches **H** et **B** sélectionner **«Réglage sondes»** et appuyer **«ENTRER»** pour:

- Définir la **quantità de sondes** connectables et le **type de gaz** à détecter.
- Définir le **pourcentage de gaz** de pré-alarme de chaque sonde et la plage de fonctionnement

### FONCTIONS GÉNÉRALES.

Sélectionner **«Fonctions générales»** et appuyer **«ENTRER»** pour accéder à la sélection du mode de travail du relais, activer la Sécurité Positive, introduire la mémorisation de l'alarme de zone, la mise sous silence de la sirène externe, le vibreur et au menu **«Fonctions avancées»**.

Avec les **«Fonctions avancées»** on peut modifier le mot de passe, lire le datalogger, imprimer les données et tester les sondes et il reset détat d'usine

Sélectionnez **FIN** pour retourner à l'écran initial.



Réglage date et heure... suite

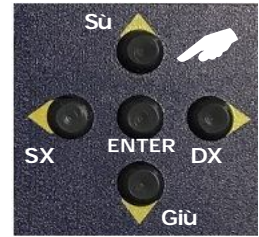
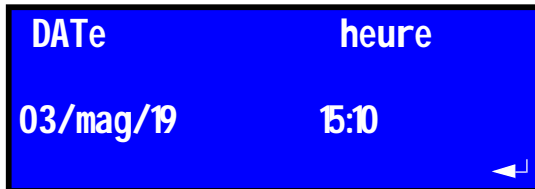

Pour régler la Date et l'Heure, procéder de la manière suivante :

- 1) Se déplacer avec les touches **DX** et **SX** sur le jour, le mois, l'année, l'heure et les minutes.
- 2) Sélectionner avec la touche **ENTRER** jusqu'à trouver le jour, le mois, l'année, l'heure et les minutes

**N.B.** En cas de coupure de courant électrique la BX316xp ne perd pas les données en mémoire. Quand la batterie interne est déchargée, il affiche "Err. bat. horloge"

**Fin:** pour sortir du programme, appuyer "la flèche de retour" ◀

## RÉGLAGE SONDES

Réglage sonde, CHOIX DES SONDES A SURVEILLER

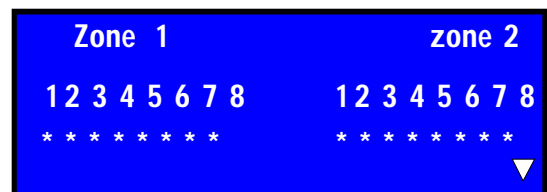
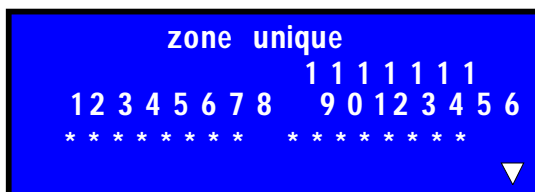

### Sélection des zones à surveiller

Comme déjà expliqué dans le paragraphe précédent, il est possible de diviser la centrale en plusieurs zones pour donner la possibilité d'avoir une ou deux résolutions d'alarme.

Au début, cet écran affiche le mot clignotant "Zone unique"

Appuyer sur le bouton "ENTER" pour choisir il mode désiré "Zone 1 - Zone2"

Avec la zone unique, un seul relais d'alarme générale est contrôlé, **pour les 16 sondes**

Avec le **choix de 2 zones**, deux relais d'alarme générale sont contrôlés, ainsi:

**1er relais pour les sondes 1 à 8, 2ème relais pour les sondes 9 à 16**

Réglage sonde, ACQUISITION SONDE ET TYPE DE GAZ

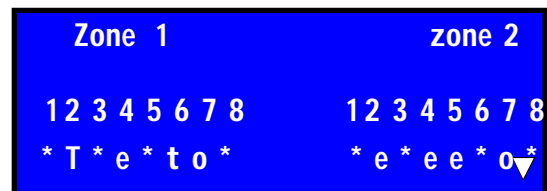
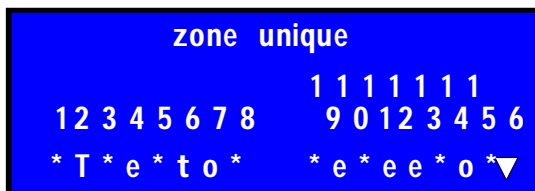

### Activation ou désactivation des sondes et sélection du type gaz: explosif, toxique et oxygène.

Appuyant la touche **B** la sonde **1** commence à clignoter et à chaque pression de «ENTRER» il apparait un rectangle avec:

#### LÉGENDE

**E**, ON A ACTIVÉ UNE SONDE POUR GAZ EXPLOSIF .

**T**, ON A ACTIVE UNE SONDE POUR GAZ TOXIQUE .

**O**, ON A ACTIVE UNE SONDE POUR OXYGÈNE

**\***, ON A DÉSACTIVÉ LA SONDE.

Maintenant se déplacer avec les touches **DX** et **SX** sur la sonde désirée en répétant l'opération décrite. Cette opération doit être effectuée pour toutes les sondes qu'on doit activer.

Réglage sondes, SÉLECTION DU STOCKAGE

En sélectionnant la fléchette en bas à droite et en appuyant «ENTRER» on accède au logiciel de définition du pourcentage de gaz inhérent à la préalarme.

Réglage sonde, STOCKAGE DES ALARMES POUR CHAQUE SONDE

Mémoire d'alarme

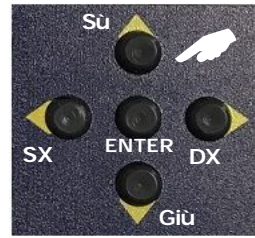

Selon le type de système, vous pouvez choisir d'insérer ou de désactiver le stockage.  
En choisissant la fonction de **stockage**, la centrale gardera le relais fermé jusqu'à ce que le bouton de réinitialisation soit enfoncé.

Selon le type de système, vous pouvez choisir d'insérer ou de désactiver le stockage.  
En choisissant la fonction de stockage, la centrale gardera le relais fermé jusqu'à ce que le bouton de réinitialisation soit enfoncé.

CONFORMÉMENT À LA NORME EN 60079-29-1, LA RÉTENTION DE MÉMOIRE NE PEUT PAS ÊTRE DÉACTIVÉE pour la détection de lecture DE GAZ EXPLOSIFS en "LIE".

L'unité de contrôle ne gardera pas le relais fermé lorsque le niveau de saturation de gaz cesse, il se réinitialise automatiquement.

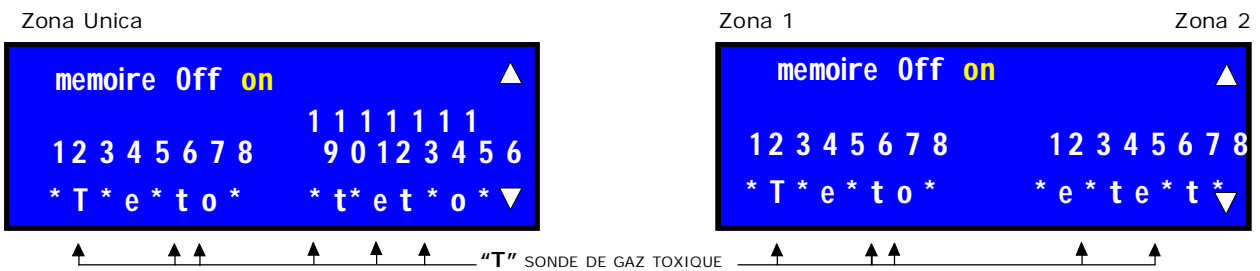

CHOIX DE STOCKAGE

AVEC LES BOUTONS "DX" ET "SX", POSITIONNEZ-VOUS DANS LA SONDE SOUHAITÉE.

ATTENTION! UNIQUEMENT POUR LES SONDES DESTINÉES À LA DÉTECTION DE GAZ TOXIQUES.

CHAQUE FOIS QUE LE BOUTON "ENTER" EST ENFONCÉ, LE MESSAGE ON / OFF CHANGE.

- ▲ Indicateur pour revenir à la page précédente, sélectionnez avec les boutons "UP" et "DOWN" et appuyez sur "ENTER"
- ▼ Indicateur pour aller à la page de sélection du seuil de pré-alarme, sélectionnez avec les boutons "UP" et "DOWN" et appuyez sur "ENTER"

Réglage de la sonde, SÉLECTION DES SEUILS: PRÉ-ALARME ET ALARME

Réglage du seuil de pré-alarme

Chaque sonde connectée peut avoir un seuil de pré-alarme différent l'une de l'autre.

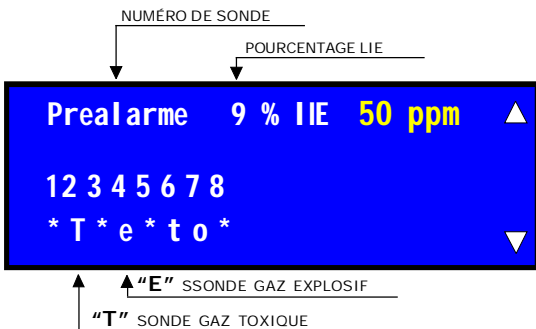

Appuyez sur la touche **DX - SX** pour choisir la sonde. (DANS LE DESSIN 4).

Pour modifier la valeur, appuyez sur la touche "ENTER" autant de fois que nécessaire pour établir les données souhaitées.

Pour chaque sonde, la pré-alarme peut être sélectionnée parmi:

5% et 9% de la LIE, par pas de 1%, pour les gaz explosifs 75 et 135 ppm par pas de 15 ppm, pour les gaz toxiques. Quando si esce dalla pagina, i dati rimangono memorizzati.

- ▲ Indicateur pour revenir à la page précédente, sélectionnez avec les boutons "UP" et "DOWN" et appuyez sur "ENTER"
- ▼ Indicateur pour aller à la page de sélection du seuil d'alarme, sélectionnez avec les touches "UP" et "DOWN" et appuyez sur "ENTER"

**PARAMÈTRES DE SEUIL D'ALARME POUR CHAQUE SONDE**

**Configuration du seuil d'alarme général**

Le programme de l'unité de contrôle prévoit que chaque sonde connectée peut avoir un seuil d'alarme différent d'un autre.

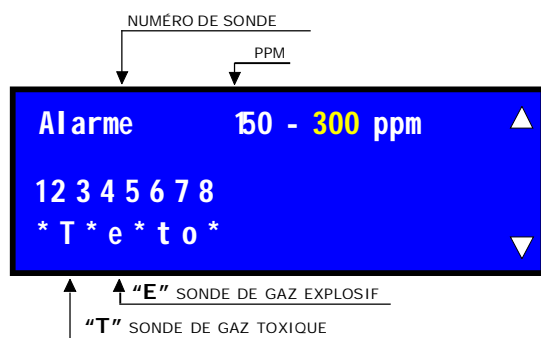
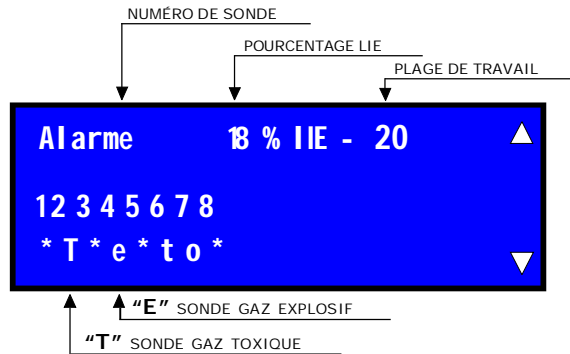
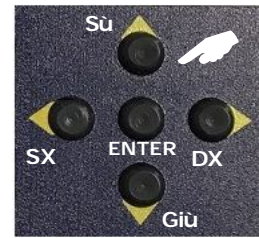

LES SEUILS D'ALARME POUR LES GAZ EXPLOSIFS SONT RÉPARTIS COMME SUIV :  
**1ÈRE ÉCHELLE DE 10 A 20% DE LIE AVEC PAS DE 1%**  
**2ÈME ÉCHELLE DE 10 A 50% DE LIE PAR PAS DE 5%**

Pour des raisons évidentes, les deux échelles sont subordonnées à :

**PLAGE DE TRAVAIL SÉLECTIONNÉE DANS LES SONDES.**

PLAGE DE TRAVAIL SÉLECTIONNÉE DANS LES SONDES 20% = ÉCHELLE 10-20%

PLAGE DE TRAVAIL SÉLECTIONNÉE DANS LES SONDES 100% = ÉCHELLE 10-50%

**ÉCHELLE 10-20%**

LA PREMIÈRE ÉCHELLE DE 10 A 20% DE LA LIE PEUT ÊTRE CONFIGURÉE COMME SOUHAITÉ, EN TENANT COMPTE DU FAIT QUE LE SEUIL D'INTERVENTION NE PEUT PAS ÊTRE INFÉRIEUR À LA PRÉ-ALARME.

LES SEUILS D'ALARME POUR LES GAZ TOXIQUES SONT DIVISÉS COMME SUIV :  
**1ÈRE ÉCHELLE DE 150 A 300 PPM AVEC PAS DE 15 PPM**

▲ Indicateur pour revenir à la page précédente, sélectionnez avec les boutons "UP" et "DOWN" et appuyez sur "ENTER"

▼ Indicateur pour accéder à la page de sélection: "Sélection de la plage de fonctionnement" sélectionnez avec les touches "UP" et "DOWN" et appuyez sur "ENTER"

**SÉLECTION DE LA PLAGE DE FONCTIONNEMENT**

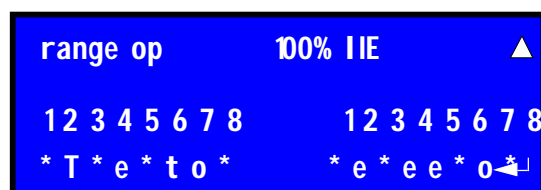
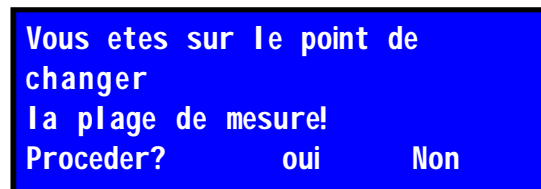

La centrale prévoit que chaque sonde connectée peut avoir une plage de fonctionnement différente les unes des autres à l'exception de la détection d'oxygène.

Note. opération réservée exclusivement aux gaz explosifs. La plage de fonctionnement est réglée en usine à 20% Procédez en sélectionnant la sonde souhaitée, appuyez sur «ENTER»l'affichage change d'état et apparaît comme illustré dans la figure ci-dessous.

Compte tenu de l'importance de cette opération, une confirmation est nécessaire pour pouvoir procéder à la modification:

**Plage de fonctionnement. Sélectionnez "oui" ou "non"**

Appuyez sur oui pour continuer la plage de fonctionnement passe de 20 à 100%

La plage de mesure est passée de 20 à 100% de la LIE

Lors du changement de la plage de fonctionnement sur l'unité de commande **N'oubliez pas de la changer également sur la sonde concernée.**

▲ Indicateur pour revenir à la page précédente, sélectionnez avec les boutons "UP" et "DOWN" et appuyez sur "ENTER"

▼ Indicateur pour accéder à la page de sélection: "Sélection de la plage de fonctionnement" sélectionnez avec les touches "UP" et "DOWN" et appuyez sur "ENTER"

**IMPOSTAZIONI DELLA SOGLIA DI ALLARME  
DI CIASCUNA SONDA OLTRE IL 20%**

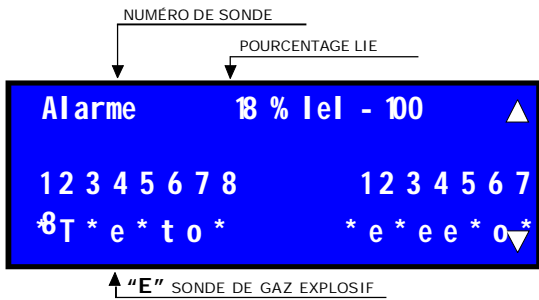

APRÈS AVOIR RÉGLÉ LA PLAGE DE MESURE

VARIATION D'ÉCHELLE: ÉCHELLE 10-50%

UTILISEZ LES BOUTONS "DX" ET "SX" POUR VOUS POSITIONNER DANS LA SONDE SOUHAITÉE.

POUR MODIFIER LA VALEUR, APPUYEZ SUR LA TOUCHE "ENTER".

ÉTANT DONNÉ LA GRANDE IMPORTANCE DE CETTE OPÉRATION, LE MOT DE PASSE EST REQUIS AVANT DE PROCÉDER AU CHANGEMENT.

**SAISIR LE MOT DE PASSE POUR MODIFIER LE SEUIL D'ALARME  
AVANT DE LE FAIRE SE RAPPELER POUR CONFIGURER LA SONDE ET L'UNITÉ DE COMMANDE**

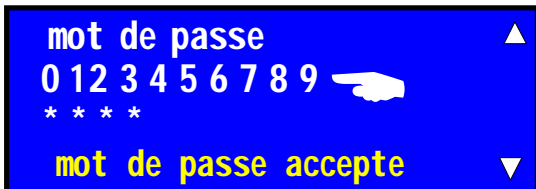

Le "mot de passe" est celui du "PUK".

Faites défiler avec les touches DX et SX sur le numéro requis, appuyez sur "ENTRER", chaque numéro entré s'allume sur un astérisque, continuez à saisir le mot de passe jusqu'à ce que les quatre astérisques soient allumés ...

MOT DE PASSE ACCEPTÉ.

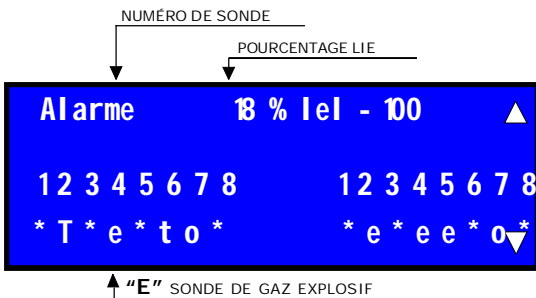

APRÈS AVOIR SAISI LE MOT DE PASSE CORRECT

VARIATION D'ÉCHELLE: ÉCHELLE 10-50%

AVEC LES BOUTONS "DX" ET "SX", POSITIONNEZ-VOUS DANS LA SONDE SOUHAITÉE.

POUR MODIFIER LA VALEUR, APPUYEZ SUR LA TOUCHE "ENTER"

▲ Pour quitter le programme: allez à la page suivante, en le sélectionnant avec les boutons "UP" et "DOWN" et appuyez sur "ENTER" (page de fonctionnement)

◀ Indicateur de sortie de programme, sélectionnez avec les touches "UP" et "DOWN" "et appuyez sur" ENTER "

**PARAMÈTRES DE DÉTECTION OXYGÈNE**

Pour définir les sondes pour OXYGÈNE, déplacer avec les touches droite et gauche sur la sonde 1 (notre cas). La lettre "O" (oxygène) s'affiche. Toutes les sondes pour OXYGÈNE ont un réglage fixe à la fois. Pré-alarme que l'alarme. Voir tableau des seuils sur le côté.

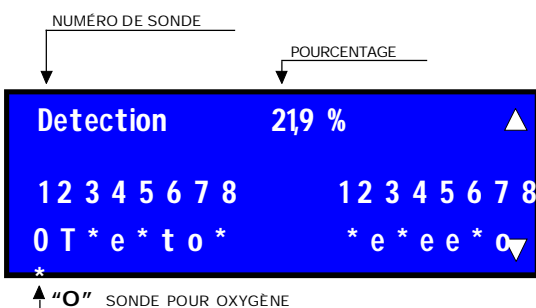

Pre-Alarme	<	19.9 %	légende:
	>	21.9 %	
Alarme	<	18.5 %	< Carence d'oxygène
	>	23.5 %	> Excès d'oxygène

▲ Indicateur pour revenir à la page précédente, sélectionnez avec les boutons "UP" et "DOWN" et appuyez sur "ENTER"

▼ Indicateur pour aller à la page de sélection du seuil de plage de fonctionnement, sélectionnez avec les touches "UP" et "DOWN" et appuyez sur "ENTER"

## Programmes et fonctions générales

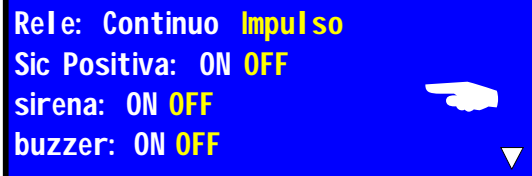

### SÉLECTION MODE DE TRAVAIL DU RELAIS D'ALARME GÉNÉRALE

Selon le type d'installation il est possible choisir le mode de travail du relais.

Le mode de travail du relais sont deux : **continu et impulsions**.

Sur la position «**Continu**» le relais reste fermé jusqu'à ce qu'on appuie pas la touche RESET; s'il est sélectionné la **non-mémorisation** jusqu'à ce que la détection de gaz s'arrête.

Sur la position «**Impulsions**» le relais reste fermé pour 20 secondes après quoi il se désactive..

À chaque pression sur «**ENTRER**» on remarque le changement de **Continu-Impulsions**. Une fois choisi, se déplacer avec les touches **H** et **B** pour la prochaine sélection.

### SÉLECTION DE LA SÉCURITÉ POSITIVA

Selon le type d'installation il est possible choisir la sélection de la **Sécurité positive**.

#### Sélection

Appuyer les touches **H** et **B** pour choisir la **Sécurité positive**.

À chaque pression sur «**ENTRER**» on remarque le changement de **ON/OFF**.

Sur "**ON**" on active la fonction de la Sécurité positive.

Sur "**OFF**" on désactive la fonction de la Sécurité positive.

Une fois choisi, se déplacer avec les touches **H** et **B** pour la prochaine sélection.

### Mise sous silence de la Sirène e du Vibreur

La BX316xp a la possibilité de mettre sous silence soit la sirène que le vibreur les quels pourraient être gênants pendant la phase du test ou les alarmes prolongées.

Le silence de la sirène externe est signalé par un led sur le panneau frontal.

**Led rouge** illuminé: sirène silencieuse. **Led éteint**: sirène en fonction.

#### Sélection de sirène

Sélectionner avec les touches **H** et **B** le **silence sirène**

À chaque pression sur «**ENTRER**» on remarque le changement de **ON/OFF**.

Sur "**ON**" on met sous silence la sirène; le led sur le panneau frontal s'illumine.

Sur "**OFF**" on active la fonction de la Sirène; le led sur le panneau frontal s'eteint.

#### Sélection de buzzer

Sélectionner avec les touches **H** et **B** le **silence vibreur**

À chaque pression sur «**ENTRER**» on note le changement de **ON/OFF**.

Sur "**ON**" on met sous silence le vibreur.

Sur "**OFF**" on active la fonction du vibreur.

▼ Indicateur pour aller à la page des fonctions avancées, sélectionnez avec les touches "UP" et "DOWN" et appuyez sur "ENTER"

### Fonctions avancées

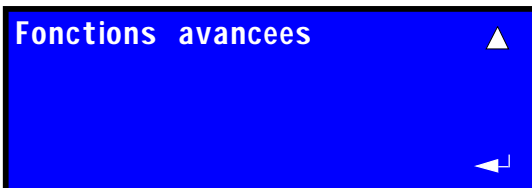

**Sélectionnez Fonctions avancées et appuyez sur "ENTER" pour passer au programme suivant**

▲ Indicateur pour revenir à la page précédente, sélectionnez avec les boutons "UP" et "DOWN" et appuyez sur "ENTER"

◀ Indicateur pour quitter le programme, sélectionnez avec les touches "UP" et "DOWN" et appuyez sur "ENTER"

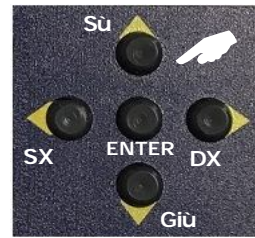
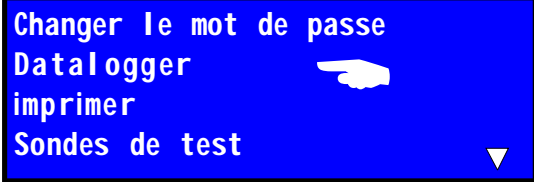

Changer le mot de passe

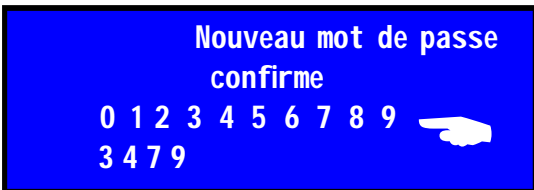

591/5000

Déplacez-vous avec les boutons DX et SX sur le numéro souhaité et appuyez sur "ENTER", chaque fois que le numéro sélectionné s'allumera. Procédez à l'insertion jusqu'à ce que les quatre numéros soient activés. Une fois entré, le mot "CONFIRMÉ" s'allume.

**MÉMORISEZ VOTRE MOT DE PASSE ET N'OUBLIEZ PAS !!**

A partir de ce moment, pour accéder à la programmation du calculateur, le nouveau mot de passe doit être saisi. Si vous oubliez votre mot de passe, vous trouverez le numéro "PUK" inscrit sur la feuille de garantie. Après le changement, le programme passe à la fonction suivante. "Logger"

Lecture data logger

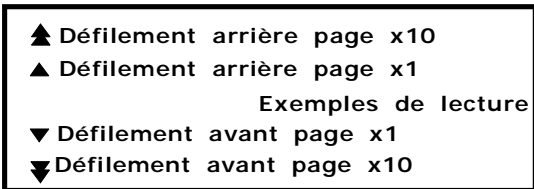

Défiler les pages avec les boutons **H** et **B**, en les sélectionnant **x 1** ou **x 10** avec les flèches appuyez **enter**

**Ce chapitre nécessite une attention particulière car toutes les anomalies survenues lors du fonctionnement de l'ensemble du système sont enregistrées.**

En fait, tous les événements de sécurité et de défaillance générale sont stockés dans l'enregistreur de données, y compris les pannes de réseau, le fonctionnement ou la décharge de la batterie, etc.

Voir le tableau ci-dessous.

Toutes les données sont stockées avec des codes, chaque code correspond à un événement.

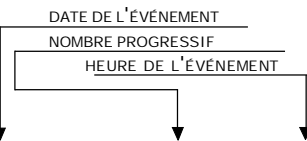
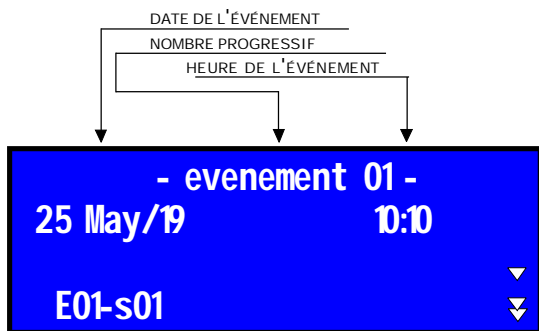

CODE D'ERREUR

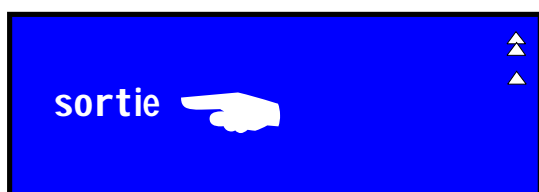

Type d'événement	code
1 Pré-alarme	E00-S01
2 Alarme	E01-S01
3 Défaut générique sonde	E02-S01
4 Black out	E03-C00
5 rétablissement tension	E04-C00
6 Batterie faible	E05-C00
10 Sonde désactivée	E09-S01
11 Réinitialisation appareil	E10-C00
12 Batterie Horloge	E11-C00





Sélectionnez celui souhaité avec les touches HAUT et BAS:

**a) Statut d'impression**, appuyez sur "ENTER".  
Imprimer l'état actuel de l'unité de contrôle et des sondes.

**b) Imprimez les données du Datalogger**, appuyez sur "enter"  
Imprimez tous les événements enregistrés.

▲ Indicateur pour revenir à la page précédente, sélectionnez avec les boutons "UP" et "DOWN" et appuyez sur "ENTER"

▼ Indicateur pour aller à la page de sélection du seuil d'alarme, sélectionnez avec les touches "UP" et "DOWN" et appuyez sur "ENTER"

◀ Indicateur pour quitter le programme, sélectionner avec les touches "UP" et "DOWN" et appuyez sur "ENTER"

REÇU D'ÉTAT

BEINAT	
== BX316xp ==	
Ver: 4.0	S/N Sample
Matricule: 0102	
Date	Time
07/MAY/17	10:00
Etat Sondes	
-----	
Probe 01	Zone 1
Gas Type:	Explosive
Gas Level:	02.9 LEL
Meas.Current:	06.2 mA
Status:	Normale
-----	
Probe 02	Zone 1
	Disabled
-----	
Probe 03	Zone 1
	Disabled
-----	

REÇU DE DATA LOGGER

BEINAT	
== BX316xp ==	
Ver: .4	S/N Sample
Matricule: 0102	
Date	Time
07/MAY/17	10:00
Datalogger	
-----	
- Event 01 -	
06/jun/2010	08:27
	Reset
-----	
- Event 02 -	
07/jun/2010	10:11
	Hard Reset
-----	
- Event 03 -	
07/jun/2010	10:27
	Vbat=11.8V
-----	

VÉRIFICATION DU FONCTIONNEMENT DES SONDES DE DÉTECTION

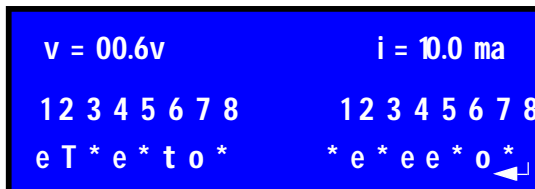

Ce chapitre est très utile pour le contrôle fonctionnel des sondes de détection de gaz.

Nous vous rappelons que toutes les sondes conventionnelles transmettent le signal à l'unité de contrôle en courant de **4 à 20 mA titres**

**4 mA** phase de repos absence de gaz

**20mA** phase alarme, la présence de gaz

Test de sonde conventionnelle

En phase de démarrage Le curseur se positionne sur la sonde 1, en même temps qu'il lit à la fois la tension et le courant détecté par la sonde.

Pour lire les autres sondes, déplacez-vous avec les boutons DX et SX sur la sonde souhaitée.

◀ Indicateur pour quitter le programme, sélectionnez avec les touches "UP" et "DOWN" et appuyez sur "ENTER"

## Programmes et fonctions générales, fonctions avancées

### PROGRAMME DE MAINTENANCE

La Beinat toujours attentive aux besoins de ses clients, a introduit dans cette unité de contrôle une **nouvelle fonctionnalité innovante** .....

Ce mode est utilisé pour s'assurer que le technicien pendant la maintenance de routine n'interrompt pas la détection de gaz et de la sirène externe.

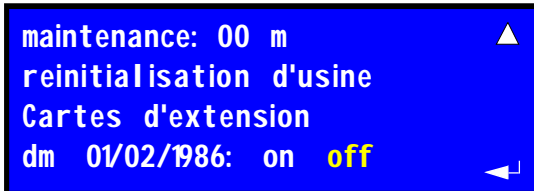

La période d'interruption est gérée directement par le technicien en fonction de la taille de l'installation. Positionnez-vous au-dessus du mot: **"maintenance: 00"** après ... Chaque pression sur **enter** change la durée du temps de **15 - 30 - 45 - 60 minutes maximum**.

**N.B.** À la fin du compte à rebours, l'appareil revient à son état de fonctionnement normal.

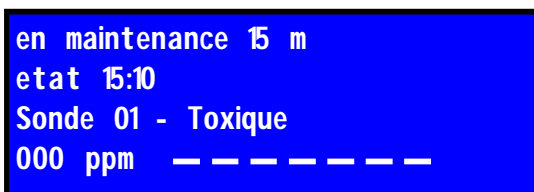

Pendant la période de maintenance, la mention "en maintenance" et les minutes restantes sont affichées à l'écran. (15m = compte à rebours)

#### Interruption de maintenance

Si le travail se termine avant l'heure programmée, le fait d'appuyer sur le bouton "RESET" quitte le cycle de maintenance.

▲ Indicateur pour revenir à la page précédente, sélectionnez avec les boutons "UP" et "DOWN" et appuyez sur "ENTER"

◀ Indicateur pour quitter le programme, sélectionner avec les touches "UP" et "DOWN" "et appuyez sur" ENTER "



#### Test fonctionnel avec GAS pré-calibré et testeur de contrôle

L'utilisateur doit périodiquement vérifier au moins tous les 6 mois le fonctionnement du système en pulvérisant un gaz de test spécial à la base des sondes connectées jusqu'à l'obtention du statut d'alarme.

#### Au moins une fois par an

Une vérification plus précise doit être effectuée par un technicien spécialisé qui doit délivrer le certificat de vérification avec le testeur **Beinat TS1008**. La mise au rebut du système doit être effectuée par un technicien spécialisé.

### RÉINITIALISATION D'USINE

#### Réinitialisation d'usine

Le programme nécessite que l'unité de commande puisse être réinitialisée aux données d'usine initiales si nécessaire.

**Attention! en utilisant ce programme, toutes les données saisies par l'utilisateur sont supprimées.**

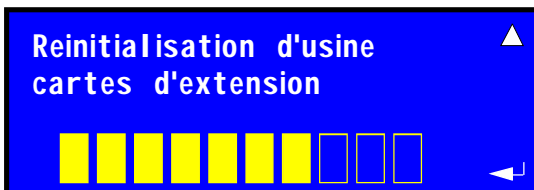

Sélectionnez «Factory reset», en appuyant sur «ENTER» l'écriture commence à clignoter.

En maintenant «ENTER» au bout de 4 secondes, une grille apparaît avec 10 rectangles vides qui se remplissent progressivement, à la fin desquels le BX316xp est totalement réinitialisé et démarre un nouveau compte à rebours qui dure 90 secondes.

▲ Indicateur pour revenir à la page précédente, sélectionnez avec les boutons "UP" et "DOWN" et appuyez sur "ENTER"

◀ Indicateur pour quitter le programme, sélectionner avec les touches "UP" et "DOWN" "et appuyez sur" ENTER "

Programmes et fonctions générales, fonctions avancées

CARTES D'EXTENSION DE RELAIS **CARD-RLS4:**

CARD-RLS4: 01 (adresse de la carte) 03,04 ..16  
Relais: 01 02 03 04  
Fonctions: NON UTILISÉ-PREALARME-ALARME-DÉFAUT  
Sondes: 01-2 3 4 5 6 7 8 9 10 11 12 13 14 15 16



La centrale peut être connectée à **un maximum de 16 cartes d'extension relais CARD-RLS4**.  
Sur chaque carte il y a **4 relais** qui peuvent être associés à la sonde désirée.  
Avec un maximum de **64 relais**.

A chaque relais, on peut associer les fonctions liées à: **pré-alarme, alarme, défaut ou non utilisé**

Pour chaque relais sélectionné, il peut être associé l'intervalle des sondes souhaitées de 1 à 16

### Afficheur

**CARD-RLS4:** L'adresse indiquée sur la carte de lecture. Appuyez "ENTER" pour choisir la carte **CARD-RLS4** à définir.

**Relais:** Appuyer «ENTRER» pour choisir le relais à associer une fonction de 1 à 4.

**Fonctions:** Appuyer «ENTER» pour choisir la fonction à associer: NON UTILISÉ-PREALARME-ALARME-DÉFAUT.

**Sonde:** Appuyer «ENTRER» pour choisir l'intervalle des sondes auxquelles associer la fonction de relais.

Appuyer la flèche de retour pour sauver les réglages.

Une fois toutes les connexions et configurations effectuées, le système peut être alimenté.



#### AVVERTIMENTO!

- > Cette centrale N'A PAS été conçue pour être installée dans les zones classées ATEX.
- > Pour répondre aux exigences en tant qu'unité de contrôle dans la norme EN 60079-29-1: 2016 le BEINAT S.r.l. il s'appuyait sur la programmation et les fonctions via un microprocesseur à l'aide d'un affichage alpha numérique
- > Tout le câblage des sondes à distance doit être effectué avec des câbles d'une section minimale de 1,5 mm<sup>2</sup> et d'une longueur maximale de 25 m. Ne pas utiliser le même conduit pour les câbles de signal et de réseau.
- > En cas d'installation en présence de fortes perturbations CEM, l'utilisation de câbles blindés est fortement recommandée. L'écran doit être connecté à la borne 'Gnd' de la zonet du côté de la centrale.
- > L'appareil doit être branché à l'alimentation électrique au moyen d'un commutateur capable de déconnecter les pôles dans selon les normes de sécurité en vigueur et avec une séparation de contact d'au moins 3 mm sur tous les pôles.
- > L'installation et les connexions électriques de cet appareil doivent être effectuées par des techniciens qualifiés et dans le respect des normes techniques et de sécurité en vigueur.
- > S'assurer de couper l'alimentation avant de câbler l'appareil.
- > La sécurité dépend de l'installateur (chargé de mettre en place un système de détection conforme aux normes européennes et nationales existantes) pour choisir le type de charge à connecter à la centrale et la configuration correcte des paramètres du système. . En cas de doute, contacter le distributeur.

#### {d} Caractéristiques techniques

01. Cet appareil peut être réglé pour des gaz explosifs, toxiques et oxygène
02. Pour les sensibilités transversales, se référer au manuel d'utilisation du détecteur à distance.
03. Temps de réponse T90: 1 seconde \*
04. Température de fonctionnement: -10 ° C + 60 ° C
05. Plage de fonctionnement d'humidité: 0 ÷ 90% HR non condensée
06. Plage de fonctionnement de la pression: 800 ÷ 1100 hPa
07. Alimentation: 15 VDC
08. Absorption: 25W
09. Câblage électrique: voir paragraphe c)
10. Piles: 2,2 Ah max.
11. Portée de l'échantillon: Non applicable
12. Temps de chauffage: 100 secondes
13. Temps de stabilisation: non applicable
14. Évaluation des contacts: 10A 250V
15. Champ de pré-alarme variable: pour les gaz explosifs définis pour chaque sonde entre **5% et 9% de LIE** pour les gaz toxiques réglés de 75 à 135 ppm
16. Champ d'alarme variable 1: pour les gaz explosifs définis pour chaque sonde entre **10% et 20% de LIE** pour les alarmes de gaz toxiques variant de 150 à 300 nppm
17. Champ d'alarme variable 2: pour les gaz explosifs réglé pour chaque sonde entre **10% et 50% de LIE** pour l'alarme de gaz toxiques variant de 150 à 300 ppm
18. Degré de protection: IP20
19. Poids: 260 g
20. Protection ATEX: cet appareil doit être installé dans des zones NON CLASSIFIÉES ATEX .

\* Il tempo di risposta dell'intero sistema è determinato dal tempo di risposta di tutte le parti dell'apparecchiatura all'interno del sistema di rilevamento gas.  
Il tempo di ritardo massimo fino all'inserimento di uno stato speciale in caso di errori di trasmissione..

#### {f} TEST

Une fois activée, l'unité de contrôle entre en phase de chauffage pendant 90 secondes. Dans cette phase, toutes les LED clignotent et les sondes connectées ont le temps d'entrer en pleine vitesse. L'état de fonctionnement et les données sont lus sur l'écran et sont:

- a) Numéro de serie
- b) Date et heure en cours
- c) Espace lecture; La centrale peut être divisée en zones: une seule zone ou en deux zones
- d)** La sonde que la centrale analyse, et le type de gaz, explosif ou toxique, l'oxygène et la plage de fonctionnement.

L'échange de chaque sonde connectée se produit environ toutes les 8 secondes, seules les sondes activées sont affichées.

- e) Affiche le pourcentage de LIE ou ppm que la sonde détecte et le graphique de la quantité de gaz.

A l'issue de cette phase initiale, l'unité de commande passe en mode détection.

Il est donc possible d'effectuer une première vérification du système en appuyant sur le bouton de test: en maintenant ce bouton enfoncé, la centrale simule une augmentation progressive de la concentration de gaz des capteurs activés, et il est donc possible de contrôler l'allumage et l'extinction des LED et que tous les relais commutent, permettant aux utilisateurs qui y sont connectés.

## {g} CONDITIONS DE TRAVAIL

En fonction du signal d'entrée des capteurs à distance, la centrale peut se trouver dans les conditions de travail suivantes:

**MODE NORMAL:** la centrale reçoit un signal des capteurs correspondant à un niveau de gaz compris entre 0% et 9% de LIE pour les gaz explosifs et entre 0 ppm et 300 ppm pour les gaz toxiques.

Les relais restent éteints et aucun voyant LED d'alarme ou de défaut ne s'allume. Le buzzer est désactivé.

**PRE-ALARME:** la centrale reçoit un signal des capteurs correspondant à un niveau de gaz explosif réglé pour chaque sonde entre **5% et 9%** de LIE; pour gaz toxique réglé de 75 à 135 ppm.

Les relais commutent et le voyant LED rouge de pré-alarme s'allume. Le buzzer sonne et le % de gaz détecté est affiché.

**1er type ALARME:** la centrale reçoit un signal des capteurs correspondant à un niveau de gaz explosif réglé pour chaque sonde entre **10% et 20% de LIE**; pour les gaz toxiques réglé de 150 à 300 ppm.

Les relais commutent et le voyant LED rouge d'alarme générale s'allume. Le buzzer et le % de gaz détecté est affiché.

**2ème type ALARME:** la centrale reçoit un signal des capteurs correspondant à un niveau de gaz explosif réglé pour chaque sonde entre **10% et 50% de LIE**; pour les gaz toxiques réglé de 150 à 300 ppm.

Les relais commutent et le voyant LED rouge d'alarme générale s'allume. Le buzzer sonne et le % de gaz détecté apparaît est affiché.

**ALARME GÉNÉRALE:** la centrale reçoit un signal des capteurs correspondant à un niveau de gaz supérieur à 20% de LIE pour les gaz explosifs et supérieur à 300 ppm pour les gaz toxiques.

Le relais d'alarme principal change également d'état et le voyant LED rouge "20/300" s'allume également, le voyant "Alarme générale" clignote. Le relais d'alarme générale est alimenté. Le buzzer est activé (haute fréquence).

**OVER / UNDER RANGE:** la centrale reçoit un signal de under/over range. Cette condition est signalée par deux fréquences de clignotement différentes des voyants de gaz explosifs.

Les relais sont éteints et aucune LED d'alarme ou de défaut ne s'allume. Le buzzer est éteint.



**DÉFAUT:** la centrale reçoit un signal "court-circuit" ou "circuit ouvert".

Les voyants de défaut jaunes sont allumés. Le relais de défaut est alimenté. La sonnerie est activée (son fixe).

**ERREUR DE SYSTEME:** la centrale est bloquée en raison d'une erreur interne fatale.

Les voyants de défaut jaunes clignotent. Les relais sont éteints. Le signal sonore est activé (fréquence de la LED).

## {h} DÉPANNAGE

Problème.

Si le voyant de défaut s'allume, le système signale un état d'erreur.

Cause possible: la boucle de courant d'entrée est interrompue ou la sonde n'est pas alimentée

Solution:

Vérifier les connexions entre l'émetteur et la centrale pour les interruptions. Vérifier également avec un multimètre la présence d'une tension d'environ 12 VDC entre les bornes "+ V" et "GND" de l'entrée de référence.

## {i} CONTRÔLE PÉRIODIQUE

### MAINTENANCE.

Un service périodique doit inclure les opérations suivantes:

**a)** (tous les 6 mois): Vérifier le bon fonctionnement du système de détection en appliquant du gaz étalonné sur chaque capteur à distance et en vérifiant la valeur.

Voir le manuel d'utilisation du capteur pour plus d'informations.

**b)** (tous les 12 mois): révision de la fonction de transfert de la centrale et la détection correcte des situations anormales.

Cela peut être fait en déconnectant les capteurs et en forçant à travers un calibrateur approprié le courant d'entrée de chaque zone aux valeurs significatives, par exemple:

0 mA:	circuit ouvert,
3,7 mA:	under range
4-20mA:	fonctionnement normal,
21 mA:	Over range
23 mA:	Défaut.

La figure suivante montre la conversion entre mA et la concentration de gaz correspondante.

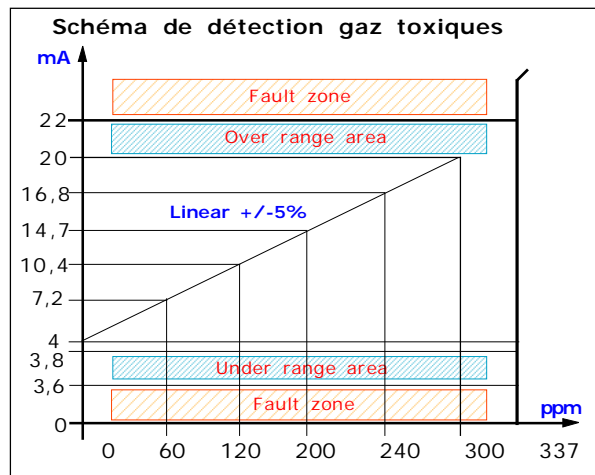
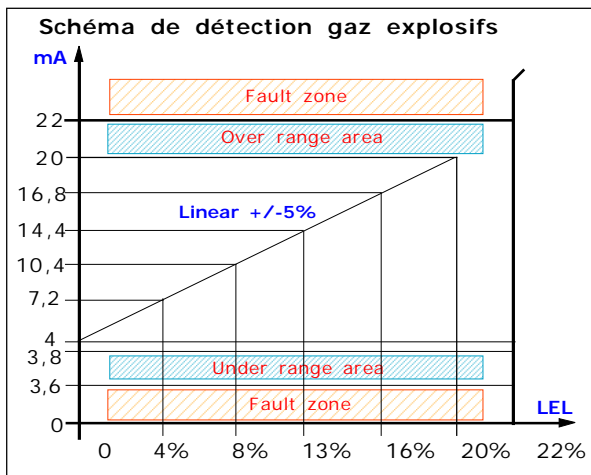

Voir le programme d'entretien Page 16



**Test fonctionnel avec GAS pré-calibré et testeur de contrôle**

L'utilisateur doit périodiquement vérifier au moins tous les 6 mois le fonctionnement du système en pulvérisant un gaz de test spécial à la base des sondes connectées jusqu'à l'obtention du statut d'alarme.

**Au moins une fois par an**

Une vérification plus précise doit être effectuée par un technicien spécialisé qui doit délivrer le certificat de vérification avec le testeur **Beinat TS1008**. La mise au rebut du système doit être effectuée par un technicien spécialisé.

**{j} STOCKAGE**

Plage de température de fonctionnement: -10 ° C + 60 ° C  
 Taux d'humidité relative de fonctionnement: 0 à 90% sans condensation  
 Plage de fonctionnement de la pression: 800 ÷ 1100 hPa

**{k} CONTAMINANTS**

Non applicable à la centrale. Pour le capteur à distance, se référer à la notice d'emploi du capteur à distance.

**{l} RESET AUTOMATIQUE**

L'état du relais de pré-alarme est automatiquement réinitialisé lorsque la concentration va en dessous du seuil de pré-alarme.  
 L'état du relais d'alarme NE PEUT PAS être réinitialisé automatiquement et il reste en mémoire jusqu'à ce que la centrale ne soit pas réinitialisée par l'utilisateur. Se reporter à la section correspondante pour plus de détails.

**{m} MAINTENANCE DE LA BATTERIE**

Cette centrale est équipée de bornes d'entrée (1 et 2) pour la sauvegarde de l'alimentation externe 12 VDC. La centrale charge la batterie jusqu'à 2,2 Ah. Les opérations de maintenance de la batterie doivent être basées sur les instructions du fabricant.



## {n} PIÈCES DE RECHANGE

Cette centrale ne contient aucune pièce réparable par l'utilisateur.

## {o} ACCESSOIRES

Cette centrale dispose des accessoires suivants:

Carte d'extension de relais, code CARD-RLS4

Carte d'extension convertisseur de courant/tension, code CARD-BMS16

## {p} GARANTIE

Dans la perspective du développement constant de ses produits, le fabricant se réserve le droit de modifier les données techniques et les fonctionnalités sans préavis.

Le consommateur est garanti contre tout défaut de conformité en vertu de la directive européenne 1999/44 / CE, ainsi que du document du fabricant concernant la politique de garantie.

Le texte intégral de la garantie est disponible sur demande auprès du vendeur.

## {q} MARQUAGE

### Exemple d'étiquette



### ATTENTION ! mesures à prendre en cas d'alarme

- 1) Éteindre toutes les flammes .
- 2) Fermer le robinet principal du gaz ou de la bouteille de GPL.
- 3) Ne pas allumer ou éteindre aucune lumière, ne pas démarrer aucun appareil ou dispositif électrique
- 4) Ouvrir toutes les portes et les fenêtres afin d'aérer les lieux.

Si l'alarme cesse il est nécessaire d'identifier les causes et de pourvoir par conséquent.

Si l'alarme continue et les causes de la fuite de gaz e sont pas localisées et éliminées, abandonner les lieux et avertir les services d'urgence (les sapeurs-pompiers, les distributeurs, etc).

**IMPORTANT:** Le test ne doit pas être effectué avec le robinet du gaz car cela ne garantit pas une concentration suffisante de gaz pour activer l'alarme.

#### Attention ! !

Si on a des symptômes de vomissements, de somnolence ou autre malaise, se rendre subitement **aux urgences** les plus proches en avertissant le médecin de garde que la cause peut être un intoxication de **Monoxyde de carbone, ou par excès ou carence d'OXYGÈNE**



## {r} EXEMPLES D'INSTALLATION

### AVERTISSEMENT.



Avant d'effectuer la connexion électrique, s'assurer que la tension soit correcte. Suivre attentivement les instructions et les branchements selon les Règles en vigueur en tenant compte que les câbles des signaux doivent être bien étendus et séparés des câbles électriques. Un interrupteur de coupure automatique (identifié comme le sectionnement du détecteur) doit être intégré au système électrique, correctement situé et facilement accessible.

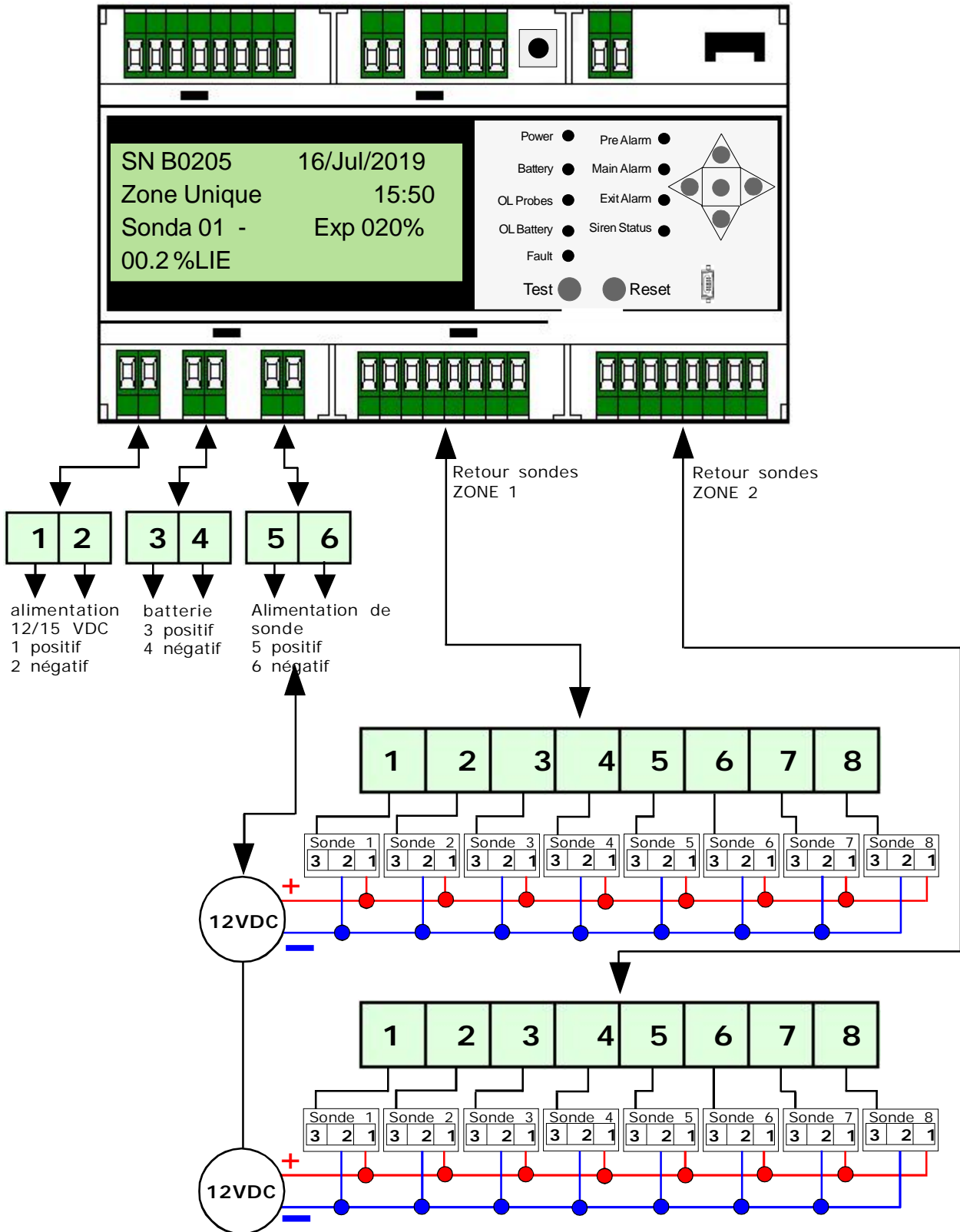

Connexion électrique de certains équipements  
service 110/240 VAC 50/60 Hz

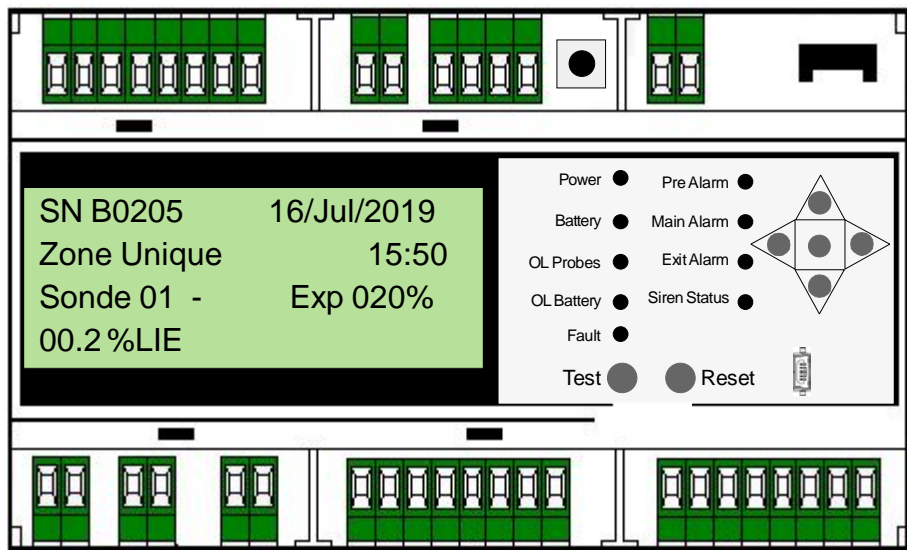

**NOTA BENE !**

Tous les relais sont hors tension

==== Connexions d'une électrovanne normalement fermée sans sécurité positive

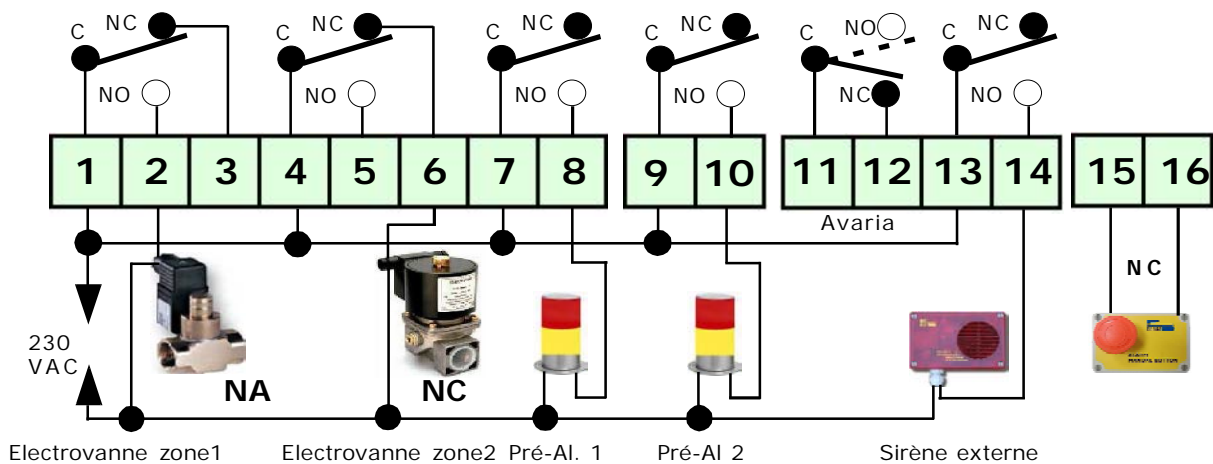

==== Connexions d'électrovannes normalement fermées avec sécurité positive

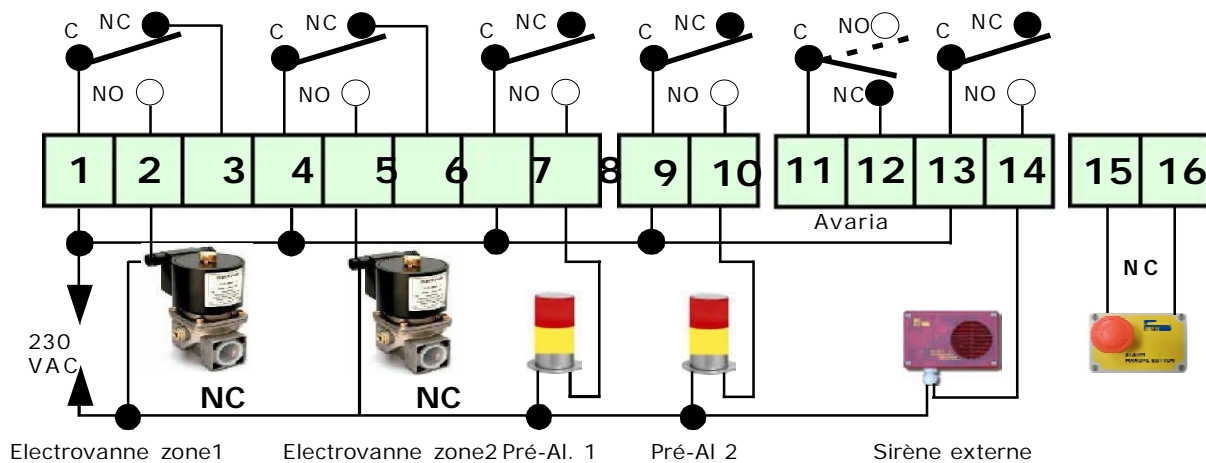

Connexion électrique Carte d'extension

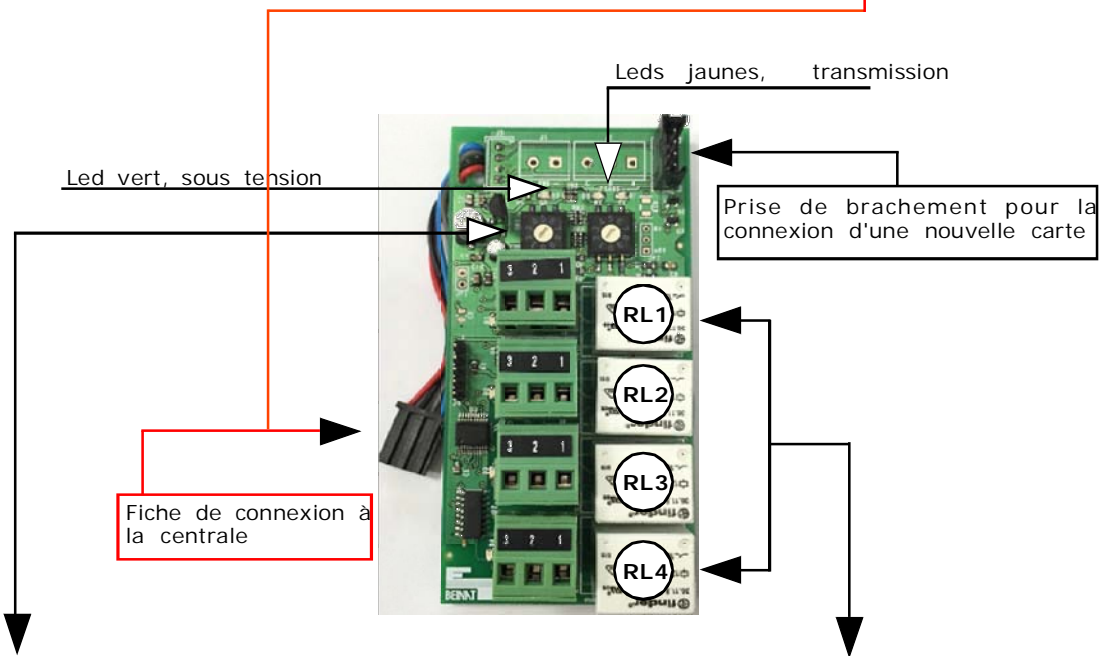
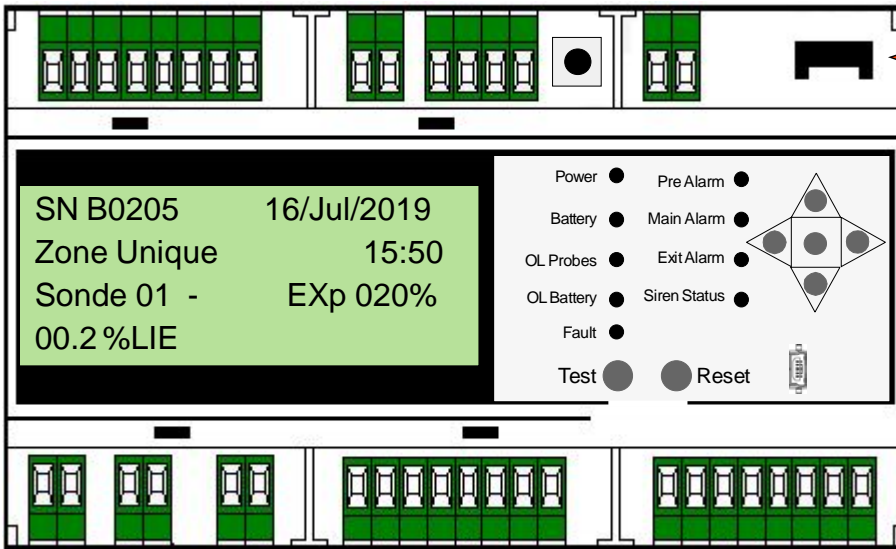

**Chaque carte doit avoir une adresse unique pour éviter les conflits dans la transmission de données.**  
 Pour saisir les adresses de chaque **CARD-RLS4** il faut agir à travers les commutateurs rotatifs dont chaque **CARD** dispose, avec eux il est possible de sélectionner l'adresse désirée de 1 à 16

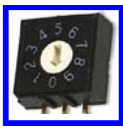

**Dizaines**

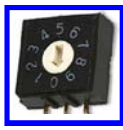

**Unités**

**Exemple de sélection d'une adresse**  
 Tourner le commutateur des dizaines jusqu'à trouver la dizaine désirée, comme: **0**  
 Tourner le commutateur des unités jusqu'à trouver l'unité désirée, comme: **6**  
 Ce faisant, on obtient comme adresse " **6**

**Chaque relais peut être adaptée au choix de la sonde et elle peut être combinée avec toutes les fonctions désirées.**

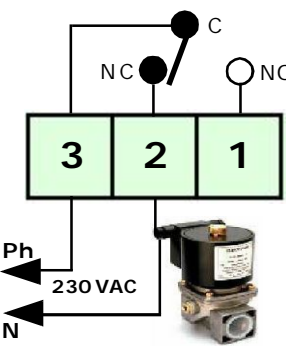

**EV NC 230 VAC**

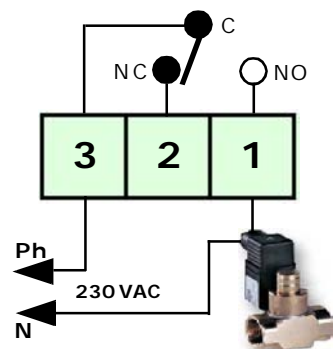

**EV NA 230 VAC**

**Remarque!**  
 Tous les relais sont libres de tension.  
 Capacité Contacts **10A 230VDC résistif**

Connexion électrique à la tension secteur 110/240 VAC 50/60 Hz  
Avec abox en option KAC019



**AVERTISSEMENT.**

Avant d'effectuer la connexion électrique, s'assurer que la tension soit correcte.  
Suivre attentivement les instructions et les branchements selon les Règles en vigueur en tenant compte que les câbles des signaux doivent être bien étendus et séparés des câbles électriques.  
Un interrupteur de coupure automatique (identifié comme le sectionnement du détecteur) doit être intégré au système électrique, correctement situé et facilement accessible.

**Box en option KAC019 pour BX316xp, Degré de protection: IP65 composition:**

- a) Rail DIN/Oméga pour montage **BX316xp**,
- b) Alimentation à découpage **110÷240 VAC** 75/100 W 12-15 VDC.
- c) Câblage et alimentation de la centrale,
- d) support de batterie.

**Dimensions pour 1 centrale: 330x340x160**, Dimensions emballage: 330x380x190, Poids: 3,1 kg  
**Dimensions pour 2 centrales: 340x450x160**, Dimensions emballage: 350x390x190, Poids: 3,4 kg

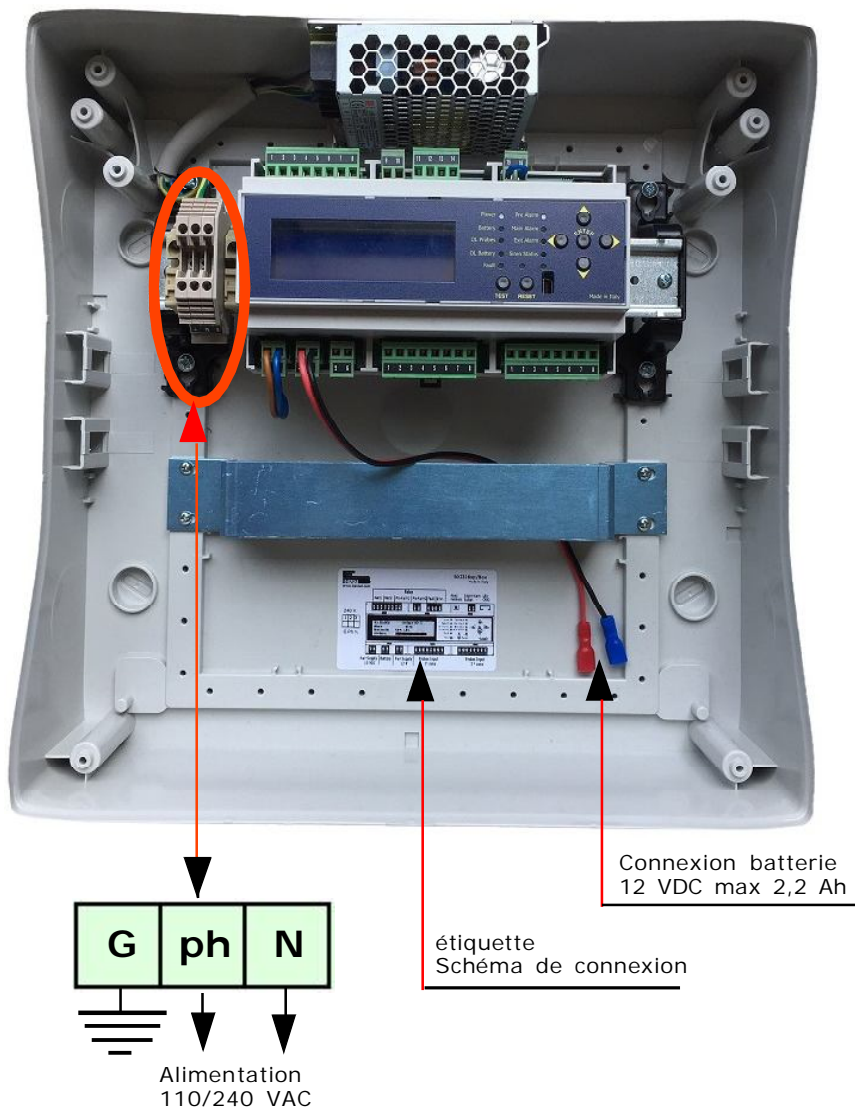

## Montage et positionnement de la centrale

La centrale BX316xp fait partie du groupe II et elle doit être installée dans une zone de sécurité; **En dehors de la zone ATEX** et en tout cas pas dans les chaufferies ou dans la salle des machines. La centrale doit être accessible et visible à l'utilisateur.

La **BX316xp** a une enceinte en Omega Rail DIN et peut être montée dans des boîtiers qui ont une protection **IP20** et elle est alimentée à **15 VDC**

La **BX316xp/boxed** est montée dans le boîtier et elle est prête à être montée au mur et elle est alimentée à **110/240 VAC** avec une protection **IP65**

En l'installant il est bien demandé de prendre soin étant un appareil électronique et donc :

- Installer l'appareil loin des sources de chaleur excessive.
- Éviter que des liquides puissent entrer en contact avec la centrale en se rappelant que sa structure externe **non montée** a un degré de protection **IP20** et **si elle est montée en version Boxed** a un degré de protection **IP65**.

## Installation et Positionnement des Sondes

Les sondes doivent être choisies avec un degré de protection IP en fonction de la zone à contrôler (cuisines, chaudières, laboratoires, etc.) en adoptant une des sondes produites par la Beinat qui vont de **IP30** à **A'ATEX**. (voir page 3)

Les sondes de gaz connectées à cette centrale sont de plusieurs types et doivent être positionnées à des différentes hauteurs en fonction du type de gaz à détecter.

Ces hauteurs sont:

- **30 cm.** au point le plus bas du plancher pour détecter **gaz lourds (G.P.L. ecc)**
- **30 cm.** au point le plus haut du plafond pour détecter **gaz légers (Méthane ecc)**
- **160 cm.** au point le plus bas du plancher pour détecter **gaz volatils (CO ecc)**

**Il est important que les sondes à distance soient installées en tenant compte que:**

- 1)** Les sondes **ne doivent pas être installées** à proximité des appareils à contrôler (chaudière, brûleur, cuisines industrielles, etc) mais sur le côté opposé.
- 2)** Les sondes **ne doivent pas être envahies** de fumées, de vapeurs, etc, qui peuvent produire une fausse détection.
- 3)** Les sondes **ne doivent pas être placées** près des sources de chaleur, de ventilateurs ou d'aspirateurs. Il est nécessaire de noter que les capteurs de détection à l'intérieur de la sonde sont des composants périssables dont la durée moyenne est variable de 5 à 6 ans, par conséquent passée cette période il est bien de les remplacer.

### Maintenance

L'utilisateur périodiquement (tous les 6 mois), doit faire un test fonctionnel du système de détection en pulvérisant du gaz d'essai vers la sonde connectée à la **BX316xp** jusqu'à ce que la centrale déclenche l'alarme.

- a)** Au moins 1 fois par an faire un contrôle par un technicien spécialisé.
- b)** Mise au rebut des sondes après 5 ans à partir de l'installation doit être effectuée par un personnel qualifié

### Installation des sondes gaz

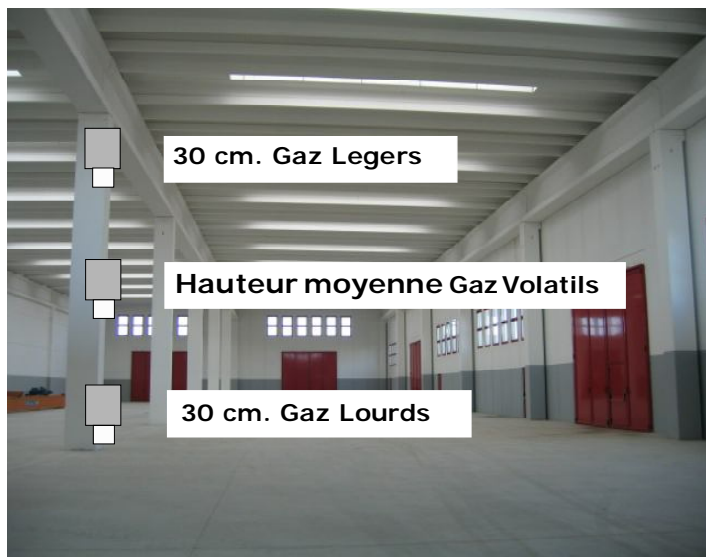



## Mise en service

- 1) Mettre sous tension avec son interrupteur qui doit être pourvu de fusible de protection.
- 2) On note l'allumage rotatoire des voyants Leds pour environ 20 secondes.
- 3) L'affichage du compte à rebours qui dure environ 90 secondes après quoi la centrale est prête à détecter.
- 4) En appuyant le bouton de TEST, on obtient la simulation d'une fuite de gaz et la centrale effectue les opérations suivantes pour toutes les sondes connectées:
  - Le led de pré alarme s'allume en commutant le relais du 1° seuil. Le vibreur émet un son à basse fréquence
  - Successivement le led d'alarme générale s'allume outre à commuter le relais pré-alarme, il commute aussi le relais d'alarme générale; le led alarme générale se met à clignoter et le vibreur émet un son à haute fréquence.

En relâchant le bouton **ESSAI** on note l'effet contraire: ils ne resteront illuminés que le LED du relais d'Alarme générale en mode clignotant et le led du 20% de la L.I.E.

L'alarme générale persistera jusqu'à ce qu'on appui pas le bouton de RESET

- 5) Pour terminer le test, lisez attentivement la notice d'instructions de la sonde et testez le capteur en émettant du gaz avec une bouteille de test de gaz pré-calibrée.

- 6) Si vous voulez simuler le **défaut** de la zone, il suffit de déconnecter le câble de retour d'une des sondes, la centrale effectue les opérations suivantes:

- Les voyants LEDs **FAULT** (défaut) et **MAIN ALARM** (alarme générale) commencent à clignoter.
- Le buzzer (vibreur) émet un son continu.
- Le relais de **défaut** et le relais d'**alarme générale** commutent.

Rebranchez le câble de retour et appuyez sur le bouton **RESET** pour réinitialiser le fonctionnement de la centrale

## Problèmes et solutions avant d'appeler technicien

### Si l'appareil ne s'allume pas

Vérifier que la tension 110/240 VAC alimente correctement. Si elle est alimentée avec la batterie, vérifier si le courant 12 VDC arrive correctement et que la batterie soit chargée.

### -Si le led FAULT s'allume.(défaut)

Contrôler que les fils soient branchés selon le schéma et de ne pas avoir pincé la gaine isolante.

Contrôler que sur les bornes 3-4 soit présente une tension majeure de 11 VDC et mineure de 25 VDC

**Contrôler** que sur le pôle négatif des bornes e 1-(2-3-4-5-6-7-8) soit présente une tension d'un minimum de 0,6 VDC à un maximum de 0,75 VDC

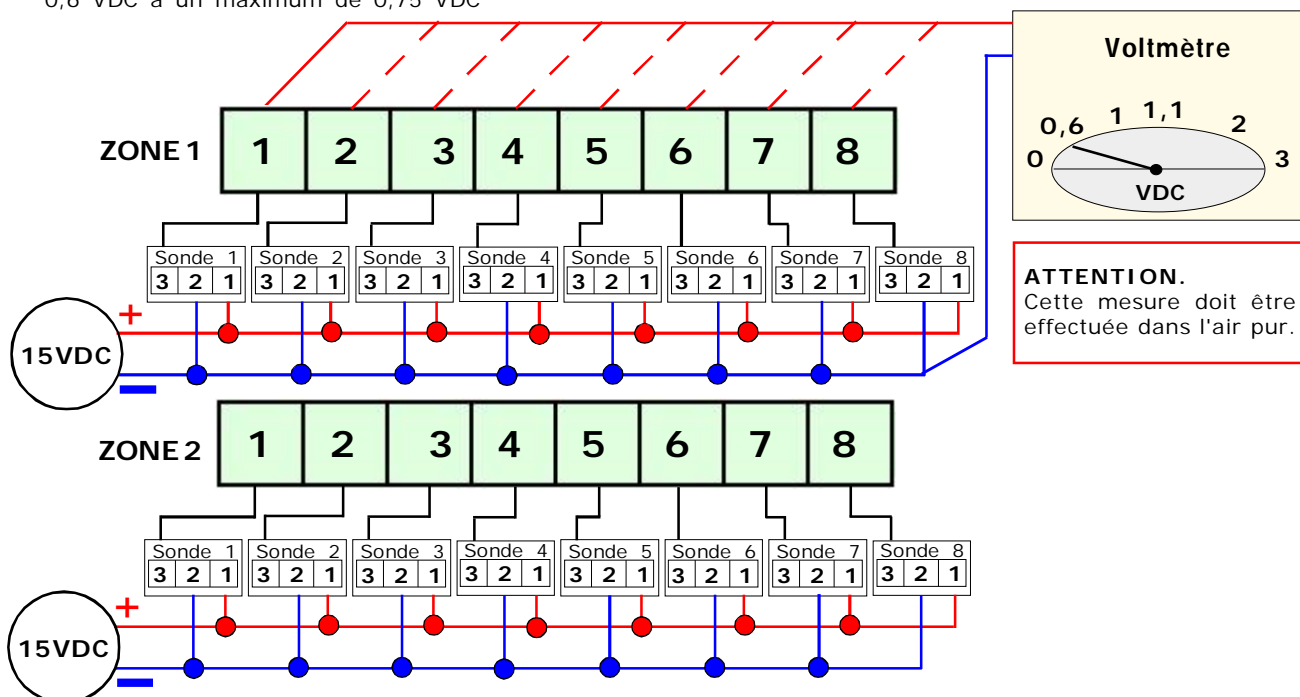

### -Si le led Over Load Probes s'allume (surcharge sondes)

Contrôler que la polarité d'alimentation ne soit pas inversée, qu'il n'y ait pas un court-circuit, que la sonde n'ait pas été endommagée et que la consommation électrique ne soit pas excessive.

### -Si le led Over Load Battery s'allume (surcharge batterie)

Contrôler que les câbles de branchement ne soient pas en court-circuit, que la polarité ne soit pas inversée ou que la batterie ne soit pas endommagée.

### -Si la centrale déclenche l'alarme intempestivement.

Contrôler qu'il n'y ait pas de fuites de gaz.

Contrôler si les voyants Leds d'alarme et de défaut s'allument ensemble, dans ce cas contrôler les sondes.

### -Si la centrale déclenche l'alarme et elle ne ferme pas les appareils connectés.

Contrôler que les branchements soient corrects et que le cavalier qui transporte le courant aux relais soit branché.

**Remarque:** tous les relais sont libres de tension. Contrôler le schéma des branchements.

### -Si la centrale est branchée à une électrovanne 12VDC et ne fonctionne pas.

Il est possible de brancher la BX316xp directement aux électrovannes ou sirènes 12 VDC

En cas d'autres défauts, contactez directement un **technicien** spécialisé ou le **revendeur** agréé de la **BEINAT S.r.l.**

**ASSURANCE.** L'appareil est assuré par la SOCIETA' REALE MUTUA pour le R.C. PRODUITS pour une valeur maximale 1.500.000 d'Euro contre les dommages provoqués par le mauvais fonctionnement du dispositif

**GARANTIE.** L'appareil est garanti pour une période de 3 Ans à compter de la date de fabrication, selon les conditions décrites de suite. Ils seront substitués gratuitement les composants reconnus défectueux, à l'exclusion des étuis ou emballages en plastique ou aluminium, d'éventuelles batteries, et fiches techniques L'appareil devra parvenir en port franc à la **BEINAT S.r.l.**

La garantie ne couvre pas les pannes dues aux farfouillages de la part du personnel non autorisé, ainsi que des installations erronées ou des négligences dérivantes aux phénomènes étranges au normal fonctionnement de l'appareil.

La société **BEINAT S.r.l.** n'est pas responsable de dommages, directs ou indirects, causés à toutes personnes, animaux ou choses, d'avaries du produit ou la suspension forcé de l'utilisation.



**MISE AU REBUT DES APPAREILS ÉLECTRIQUES ET ÉLECTRONIQUES EN FIN DE VIE.**

Le symbole, apposé sur le produit ou sur son emballage, indique que ce produit ne doit pas être traité avec les déchets ménagers. Il doit être porté à un endroit pour le recyclage des équipements électriques et électroniques, telle que la collecte sélective:

- Dans les points de vente en cas d'achat d'un équipement équivalent.
- Les points de collecte locaux (centres de déchets de collecte, les centres de recyclage locaux, etc...)

En s'assurant que ce produit est bien mis au rebut de manière appropriée, vous aiderez à prévenir les conséquences négatives potentielles pour l'environnement et la santé humaine. Le recyclage des matériaux aidera à conserver les ressources naturelles. Pour toute informations supplémentaire au sujet du recyclage de ce produit, vous pouvez contacter votre municipalité, votre déchetterie ou le magasin où vous avez acheté le produit.

**Attention:** dans certains pays de l'Union, tous les produits ne relèvent pas du champ d'application de la loi nationale de recyclage relative à la directive européenne 2002/96/CE et ne font pas partie des produits à récupérer en fin de vie.



**Centrale de détection gaz BX316xp** *Lo styling è della b & b design*

Cachet du revendeur

Date d'achat .....

Numéro de série .....

La Beinat S.r.l. dans le but d'améliorer ses produits, il se réserve le droit de modifier les caractéristiques techniques, esthétiques et fonctionnelles à tout moment et sans préavis.

**BEINAT S.r.l.**  
Via Fatebenefratelli 122/C 10077, S. Maurizio C/se (TO) - ITALY  
Tel. 011.921.04.84 - Fax 011.921.14.77  
[http:// www.beinat.com](http://www.beinat.com)

 **Commercial-** [info@beinat.com](mailto:info@beinat.com)  
**Assistance Technique-** [laboratorio@beinat.com](mailto:laboratorio@beinat.com)